

SCREEN CATALOG

ビジネス用スクリーン総合カタログ



シアターハウス INDEX

- 03** WCB シリーズ 電動巻上げケース付きスクリーン
- 05** BDR シリーズ 電動巻上げケースなしスクリーン
- 06** WCR シリーズ 遠距離操作ケース付き電動スクリーン
- 07** WRF シリーズ 遠距離操作ケースなし電動スクリーン
- 08** WCK シリーズ 壁スイッチ ケース付き電動スクリーン
- 09** BTP シリーズ タペストリー (掛け軸) スクリーン
- 10** BCH シリーズ チェーンスクリーン
- 11** WCS シリーズ ケース付きスプリングスクリーン
- 12** BSP シリーズ ケースなしスプリングスクリーン
- 13** MS シリーズ マグネットスクリーンシートタイプ
- 14** WMS シリーズ マグネットスクリーン一体型ケースタイプ
- 15** SST シリーズ 自立 (モバイル) スクリーン
- 16** SMA シリーズ アクティブブラック2自立 (モバイル) スクリーン
- 17** SMA シリーズ 自立 (モバイル) スクリーン
- 18** SMF シリーズ モバイル短焦点対応スクリーン
- 19** WCF シリーズ ケース付きフラット電動スクリーン
- 20** MFS シリーズ モバイル組み立てスクリーン
- 21** リア透過フィルム
- 22** リア透過スクリーン
- 23** SPIDER シリーズ

-
- 24** オプション
 - 25** カスタマイズ
 - 26** サポート
 - 27** スクリーン生地について
 - 28** スクリーンの選び方

WCBシリーズ

電動タイプ

ケース付



4K

Full HD
1080p

電動巻上げケース付きスクリーン 80~160インチ(画面比率 16:9, 16:10, 4:3)

詳細37P

見た目に美しいリモコン操作可能な ケース付き電動スクリーン



ビジネス用途でのプレゼンテーションをはじめ、店舗やイベントでもご利用いただけます。ビジネスでは映像の画面比率が多種にわたるため、どの比率でも使えるマスクなしがおすすめです。

- スクリーンの日焼けやホコリから守るケース付き
- ワイヤレスリモコンによる簡単オペレーション
- 天井への取付が簡単なブラケット方式を採用
- オプションの壁付け金具を使用で壁付けも可能

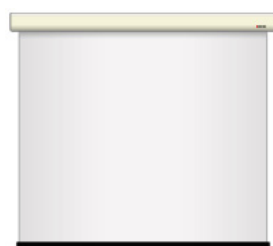

ブラックマスクなし

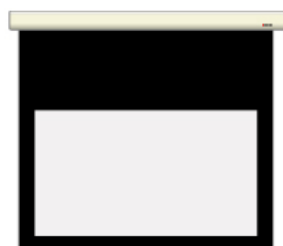

ブラックマスク

スクリーンの特徴



付属の赤外線リモコンで簡単に昇降操作が可能です。通常は巻き上げておき、利用するときだけ降ろして使う2WAYな利用をされる方が多いです。



リビングに溶け込む洗練されたケースです。スクリーンの日焼けやホコリから守ってくれて、白い天井や壁にも美しく設置ができます。



基本的に使用するボタンは4つだけです。シンプルな操作ですので、お子様、女性の方でも簡単にご使用いただけます。

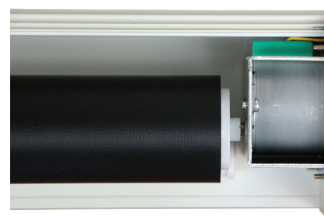

静音小型モーターの採用で、静かに昇降操作が可能です。スクリーン昇降の動作音はほとんどありません。

白い壁にも馴染む
洗練されたスタイルの電動スクリーン。



ビジネス用途での使用に最適なケース付き電動スクリーン

打合せや会議・研修などで多く活用されています。

組み立てがとても簡単で、設置も難しくありません。

スクリーン昇降の動作音は静かで、明るくても美しい映像を投射できますので、プロジェクターの性能を最大限活かせるスクリーンとなっています。

標準付属品



説明書、受光部、マウントブラケット×2個（スクリーンに付属）、ネジ×4本、リモコンと電池、

埋め込みや垂れ壁など隠蔽設置でよく使われるケースなし電動スクリーン

スクリーン本体が軽量・小型のため、天井や垂れ壁への設置と相性抜群。プレゼンテーションや研修、会議室でのご利用に最適です。

- リモコンによる簡単なオペレーション
- ブラケット方式で天井・壁へ簡単取付
- 静音性と耐久性にとっても優れている
静穏小型モーターを採用

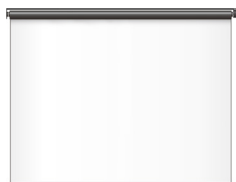

ブラックマスクなし

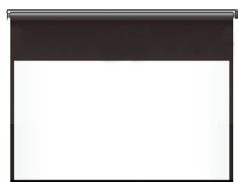

ブラックマスク



スクリーンの特徴

- 1 スクリーン本体が軽量、小型のため、隠蔽設置に最適です。
- 2 付属の赤外線リモコンで簡単に昇降操作ができ、利用するときだけ降ろして使う方が多いです。
- 3 基本的に使用するボタンは4つだけです。シンプルな操作ですので、簡単にご使用いただけます。
- 4 静音小型モーターの採用で、静かに昇降操作が可能です。スクリーン昇降の動作音はほとんどありません。

標準付属品

説明書、マウントブラケット×3個(スクリーンに付属)、ネジ×6本、リモコンと電池

大型スクリーンが欲しい方におすすめ 吹き抜け天井への設置に相性◎

最大スクリーン幅は4,092mmまで製作が可能です！
大型スクリーンをお求めの方に特におすすめです。
また、遠く離れた場所やスクリーンが見えない位置からでも
確実に操作できるようにRF（電波）方式を採用しています。
※リモコン動作距離は最大約20mとなっています。



スクリーンの特徴

- 1 スクリーン幅が大きく、高さもとれる大型対応です。
- 2 電波方式リモコンで、遠い場所や天井の高い場所、障害物の多い環境でも操作が可能です。
- 3 大型スクリーンの昇降操作にも耐えられるよう信頼性の高いモーターを使用しています。
- 4 スクリーンの日焼けやホコリから守るケース付きです。
- 5 付属の壁スイッチ用カバーをネジで壁に固定することで壁スイッチとしても使用可能です。
壁スイッチ・リモコンの2WAY使用ができます。

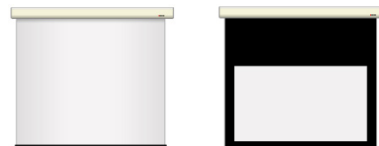

ブラックマスクなし ブラックマスク



標準付属品

説明書、マウントブラケット2×4個、
取付けネジ×8本、固定ネジ×4本、
リモコン（電池）

WRFシリーズ

電動タイプ

遠距離

ケースなし



4K

Full HD
1080p

遠距離操作ケースなし電動スクリーン

100~200インチ(画面比率 16:10, 4:3)

詳細40P

大画面・大迫力の超大型スクリーン 遠距離操作ができるケースなし電動スクリーン

スクリーン本体がケース付きに比べ軽量な遠距離操作電動スクリーン。大型をお求めの方におすすめです。

また、遠く離れた場所やスクリーンが見えない位置からでも確実に操作できるようにRF（電波）方式を採用しています。

※リモコン動作距離は最大約20mとなっています。

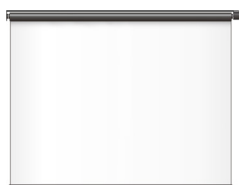

ブラックマスクなし

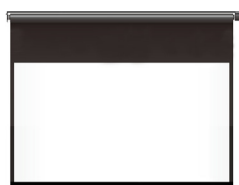

ブラックマスク

スクリーンの特徴

- 1 スクリーン幅が大きく、高さもとれる大型対応です。
- 2 電波方式リモコンで、遠い場所や天井の高い場所、障害物の多い環境でも操作が可能です。
- 3 大型スクリーンの昇降操作にも耐えられるよう信頼性の高いモーターを使用しています。
- 4 付属の壁スイッチ用カバーをネジで壁に固定することで壁スイッチとしても使用可能です。壁スイッチ・リモコンの2WAY使用ができます。

標準付属品

説明書、サイドブラケット（S・M）各1個、モーター、軸受け、リモコン（電池）

※サイドブラケットのネジは付属しておりません。

壁埋め込みスイッチの大型電動スクリーン 大ホールや講演会場、結婚式場におすすめ

スクリーンの特徴

- 1 スクリーン幅が大きく、高さもとれる大型対応です。
- 2 壁埋め込みスイッチで遠い場所や天井の高い場所、障害物の多い環境でも操作が可能です。
- 3 スクリーンの日焼けやホコリから守るケース付きです。

標準付属品

取扱説明書、壁スイッチ×1個、取付けネジ×8本、マウントブラケット2(ベース金具)×4個、固定ネジ×4本



最大スクリーン幅 4,092mm まで製作可能な電動スクリーンです。大人数の結婚式や大ホール、学校の体育館などでご使用いただけます。

吹き抜け天井などの高い位置への設置の場合におすすめです。また、遠く離れた場所からも確実にスクリーン昇降操作を行えます。

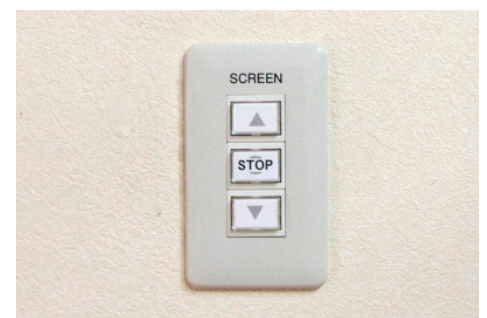

とにかく軽量のタペストリー型スクリーン フックなどで設置も簡単

重量が軽いため、ほかの吊り下げスクリーンと比べると設置の手間がほとんどかかりません。

(女性ひとりでも十分に設置ができます)

掛け軸と同じ構造のため、吊りっぱなしがおすすめです。

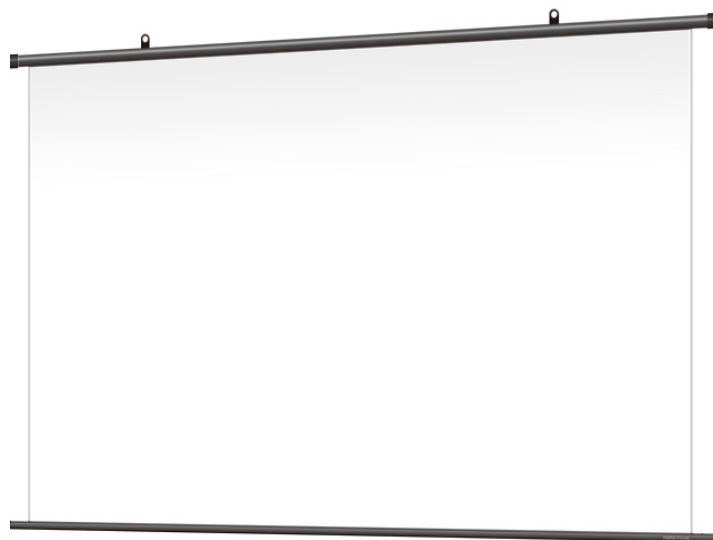

スクリーンの特徴

- 1 ほかのスクリーンに比べとにかく軽量です。スクリーンの持ち運びも難く行えます。
- 2 電源不要のため設置場所を選びません。
- 3 フックなどで設置できるため、女性ひとりでも設置が簡単です。



ブラックマスクなし ブラックマスク



ネジ付フックで設置は非常に簡単！
スライドハンガーは左右に動かせます。

標準付属品

説明書

※ネジ付フックは同梱されておりません。

電源不要！お手軽なチェーン操作のため 女性の方でも簡単にスクリーン昇降



チェーンタイプのスクリーンです。
チェーンを引っ張ることでスクリーンの
上げ下ろしができます。

減速ギア内蔵のため軽いチカラで
スクリーンの上げ下ろしが可能で、
スクリーンの降ろす長さもチェーンを
引っ張ることで微調整が可能です。



スクリーンの特徴

- 1 チェーンのため電源不要です。
- 2 スクリーンサイズに関わらず、軽いチェーン操作感です。
- 3 スクリーンが軽量のため、設置がラクラクです。

標準付属品

説明書、マウントブラケット×3個、ネジ×6本

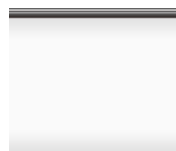

ブラックマスクなし



ブラックマスク

スプリングを利用した昇降システムで だれでも簡単に引き出し・収納が可能です

スクリーン下のハンドル部を引っ張るとスクリーン昇降操作が可能です。電源が確保できない場所への設置におすすめです。

高い場所に設置しても昇降操作ができるように引っ掛け棒が付属しています。

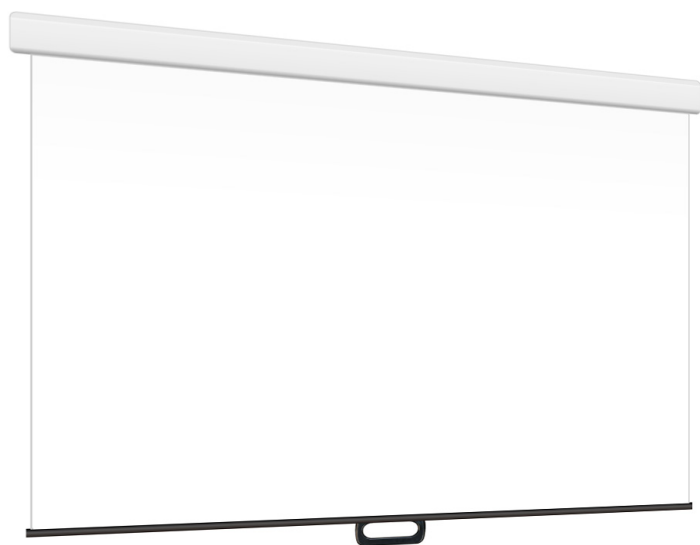
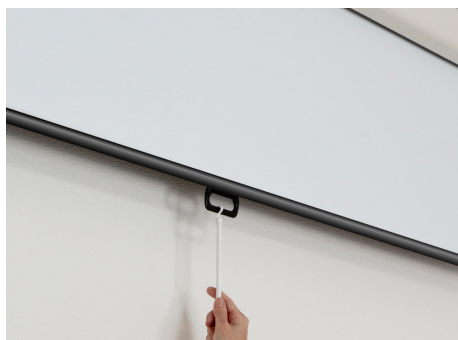

スクリーンの特徴

- 1 スクリーンの日焼けやホコリから守るケース付きです。
- 2 スクリーン下のハンドル部を引っ張ることで、簡単に昇降操作ができます。
- 3 電源不要のため設置場所を選びません。

標準付属品

説明書、マウントブラケット×2個、ネジ×4本

BSPシリーズ

スプリング

ケースなし



4K

Full HD
1080p

ケースなしスプリングスクリーン 70~120インチ(画面比率 16:10, 4:3)

詳細45P

軽量型のスプリングタイプのスクリーンです 軽量のため天井・垂れ壁設置との相性◎

スクリーンの特徴

- 1 スクリーンが軽量のため、設置がラクラクです。
- 2 スクリーン下のハンドル部を引っ張ることで、簡単に昇降操作ができます。
- 3 電源不要のため設置場所を選びません。

標準付属品

説明書、マウントブラケット×3個、ネジ×6本

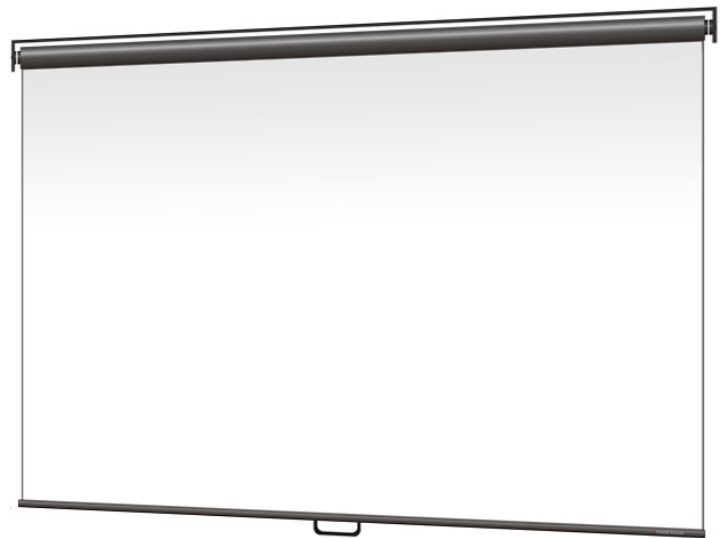

スプリングタイプの軽量型のスクリーンです。スクリーン下のハンドル部を手で引っ張ることでスクリーン昇降操作を行います。

電源が必要なく、女性の方でも簡単にスクリーン操作が可能です。

軽量・小型で隠蔽設置に最適です。

巻き上げた状態



降ろした状態

マグネットスクリーンシートタイプ 20~50インチ(画面比率 16:9, 16:10, 4:3, フリーカット)

プロジェクター映像のテカりを抑える マグネットタイプで簡単に貼り付けが可能

マグネット式でスチール面に貼り付けできるプロジェクター投影用スクリーンです。裏面がマグネットのため、現在ご使用のスチール製黒板やホワイトボードの上から直接貼ることができます。

プロジェクター映像時のテカりを抑えて、映像を見やすくします。



マグネットスクリーンの特徴

- 1 マグネットタイプで簡単に貼り付けが可能です。
- 2 映像のテカりを抑えたなめらかな表面です。
- 3 短焦点、超短焦点プロジェクター投影に対応しています。
- 4 ホワイトボードマーカーで書き消しが可能で、ホワイトボードとしても使用できます。

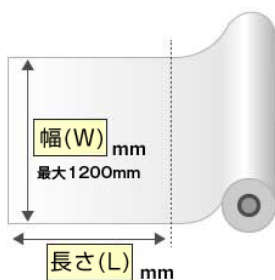

シートは最大 1200mm でカット可能！好きなサイズでご注文可能。

スクリーンに縦横の方向性はありません。

また、最低寸法は長さ (L) 300mm、幅 (W) 300mm からとなります。

※詳しくはホームページからご確認いただくか、お問合せください。

黒板にも簡単に貼れるマグネットスクリーン 使わない場合も畳むだけで片付け不要

マグネットスクリーンの特徴

- 1 裏面がマグネットシートのため、スチール製黒板やホワイトボードに直接貼り付けできます。
- 2 映像のテカリを抑えたなめらかな表面です。
- 3 ケース付きなので、使わない時も畳むだけでOKです。
- 4 ホワイトボードマーカーで書き消しが可能で、ホワイトボードとしても使用できます。



標準付属品

説明書



**マグネット式一体型で、
簡単脱着！**

持ち運びにもすごく便利！



マグネット式でスチール製黒板やホワイトボードに貼り付けできる
プロジェクター投影用スクリーンです。
プロジェクター映像時のテカリを抑えて、映像を見やすくします。

また、ケースがついているので、使わないときは畳むだけです。
端に寄せておけば、目立ちません。

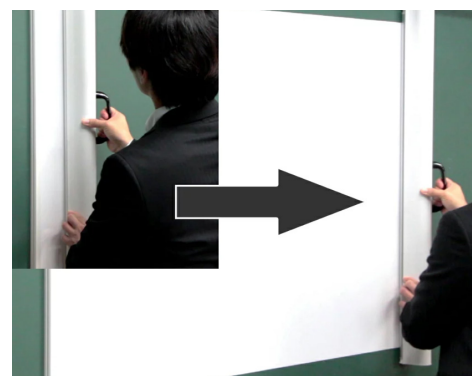

床においてスクリーンを立ち上げるだけ 自立タイプなので持ち運びもラクラク

軽量で持ち運びができ、組立も簡単です！
折りたたんだ状態だと支柱が取っ手
代わりになり、持ちやすくなります。
組み立ても 20 秒ほどでき、普段は収納
しておいて、必要な時だけ組立ること
もおすすめです。
また場所を選ばずどこにでも設置できる
汎用性があります。



※写真はイメージです

スクリーンの特徴



軽いため持ち運びも楽々！
折りたたんだ状態だと
支柱が取っ手代わりになり、
持ちやすくなっております。



組立はわずか 20 秒！
普段は収納しておいて、
必要時だけ組立てても
全く手間はかかりません。

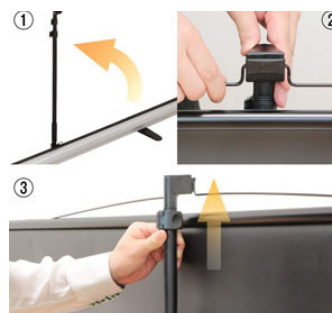

スクリーンを水平な床など
に置き、スクリーンを
立ち上げるだけです。
女性の方でも簡単に
設置ができます。



天井や壁を傷つせずに、
床に置くスペースがあれば
設置ができます。

軽く、速く、手軽に。
場所を選ばない自立タイプスクリーン。



どこでも、瞬時に最適な映像空間へ。

打合せや会議・研修などで多く活用されており、
ビジネスシーンにフレキシビリティと効率をもたらすスクリーンです。
その軽さとスピーディな設置で、どこでも瞬時に最適なプレゼンテーション環境を整えます。



標準付属品

説明書

SMAシリーズ

自立

ケース付

モバイル



アクティブブラック2
自立(モバイル)スクリーン

100インチ(画面比率 16:10)

詳細49P

広い視野角のアクティブブラック2を採用 高コントラストで鮮明な映像を再現

アクティブブラック2スクリーンでは、
アクティブブラックスクリーンの視野角の狭さを改善しました
高コントラストを維持したまま、広い視野角を持たせたため、
横に広い会議室などでもしっかりと映像を認識できます。



スクリーンの特徴

- 1 広い視野角を持っているため、
角度のある場所でも鮮明な映像を視聴できます。
- 2 明るい場所でもはっきりと映像を投射。
- 3 20秒で組立完了するため、場所を選ばず設置できます。
- 4 壁や天井を傷付けません。



アクティブブラック2スクリーンは、
明るい環境でのコントラストの再現性が
高く、通常のスクリーンでは薄くなる
ような場合でも本来の映像表現が可能
です。

標準付属品

説明書

会議室やセミナーに最適な120インチの大画面 設置が簡単で、持ち運びもラクラク

120インチの大画面の自立 (モバイル) スクリーンです。

組立が20秒ほどで完了するため、普段は収納しておいて、必要な時だけ設置する使い方もできます。

壁や天井に傷をつけずに設置できるのも特徴のひとつです。



伸縮ポールで高さ調整も可能



スクリーンの特徴

- 1 120インチの大画面の自立 (モバイル) スクリーンです。
- 2 軽量のため持ち運びも簡単で、設置もラクラクです。
- 3 20秒で組立完了するため、場所を選ばず設置できます。
- 4 壁や天井を傷付けません。

標準付属品

取扱説明書

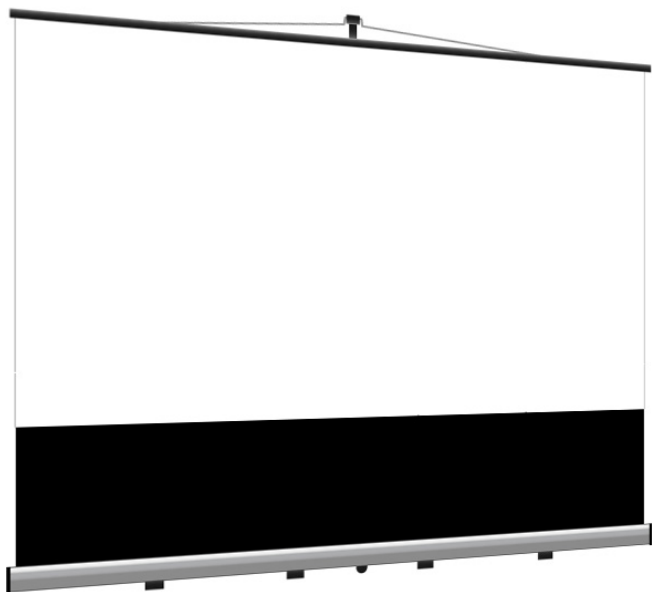

短焦点対応のフラットスクリーン 就職説明会や展示会場で大活躍します

特殊生地加工により平面性を追求したフラットスクリーンタイプなので、短焦点・超短焦点プロジェクターに対応しています。

プロジェクターとスクリーンをより近い距離で設置できるため、省スペースで利用できます。



80インチスクリーン
6.7kg



※写真はイメージです



スクリーンの特徴

- 1 短焦点・超短焦点プロジェクターに対応しています。
- 2 20秒で組立完了するため、場所を選ばず設置できます。
- 3 壁や天井を傷付けません。

標準付属品

説明書

歪みや波打ちのない短焦点対応スクリーン 狭いスペースでも大画面で投影できます

短焦点プロジェクターに対応したスクリーンです。
通常の吊り下げスクリーンと比べ、左右のテンション機構を
追加しスクリーン生地表面のゆらぎ等を抑えています。



スクリーンの特徴

- 1 短焦点・超短焦点プロジェクターに対応しています。
- 2 ホコリや汚れからスクリーンを守るケース付きタイプ。
- 3 赤外線リモコンと壁埋め込みスイッチの両方に対応。



平面性を保つための左右の
テンション機構です。短焦点・超短焦点
プロジェクターを使用しても歪みのない
映像を楽しむことができます。

標準付属品

説明書

大型サイズの組み立てタイプスクリーン 設置も簡単で持ち運びに最適

持ち運びできるモバイルスクリーンながら大型サイズを実現しました。フレーム構造の組み立て式となっており、簡単に組み立て分解が可能です。

特殊な工具も不要で製品に付属している固定ネジのみで組み立てる簡単設置です。



スクリーンの特徴

- 1 組み立てフレーム式で簡単に設置できます。
- 2 120インチ以上の大画面の自立(モバイル)スクリーンです。
- 3 キャスター付きで持ち運び、片付けがしやすいです。

標準付属品

説明書

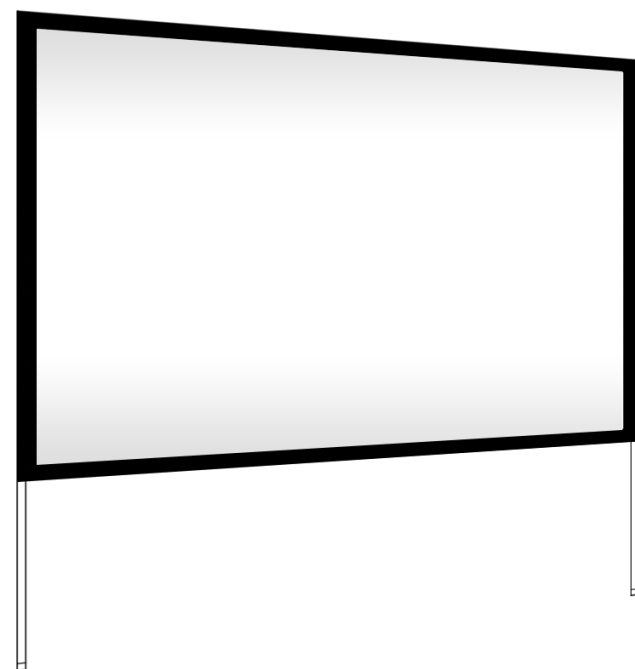

リア透過フィルム

貼り型

4K Full HD 1080p

20~120インチ(画面比率 16:9, 16:10, 4:3, フリーカット)

詳細54-56P



ガラス面を スクリーンとして活用

ガラス面にリア透過フィルムを貼り付け、プロジェクターの映像を投影することで、ガラス面がスクリーンに早変わり。デジタルサイネージとして活用可能です。

リア透過フィルム クリアタイプ

CF シリーズ



リア透過フィルム色は透明、 奥の風景が見える

映像を投射しない時は透明ガラスのよう
にあります。視野角は狭いですが、映像も
背景も透き通る半透明フィルムです。



リア透過フィルム 乳白色タイプ

WF シリーズ

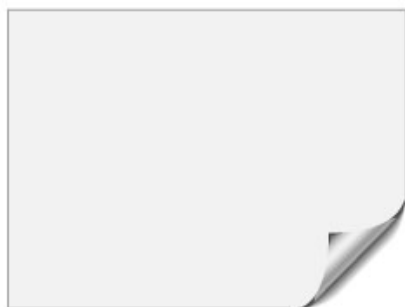

フィルム色はホワイト、 奥の風景は見えない

映像を投射しない時はグレーのすりガラスの
ように見えます。また、視野角が広く、
明るい映像に適しています。

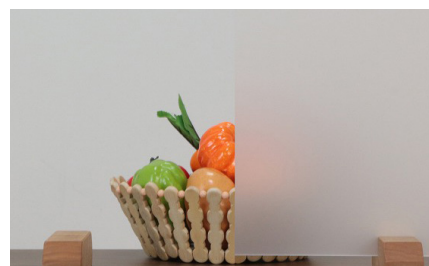

リア透過フィルム ブラックタイプ

BF シリーズ



フィルム色はブラック、 奥の風景は見えない

映像を投射しない時はグレーのすりガラスの
ように見えます。また、視野角が広く、
暗い映像に適しています。

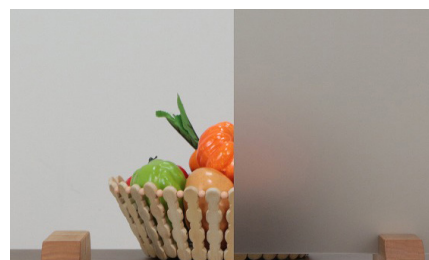

リア透過 スクリーン



50~140インチ(画面比率 16:9)

詳細57-58P

明るい場所でも映像がはっきりしやすい 背面投射スクリーンです。

フィルムタイプは貼ったらはがせませんが、スクリーンタイプは普段片付けておいて必要な時だけ使うことができます。スクリーンタイプの生地は乳白色の1種類のみです。特徴は視野角が広い、明るい映像に適している点は同じです。
※短焦点、超短焦点には対応していません。

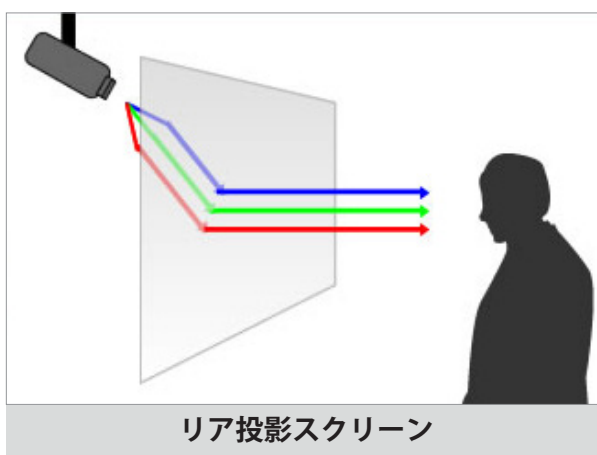
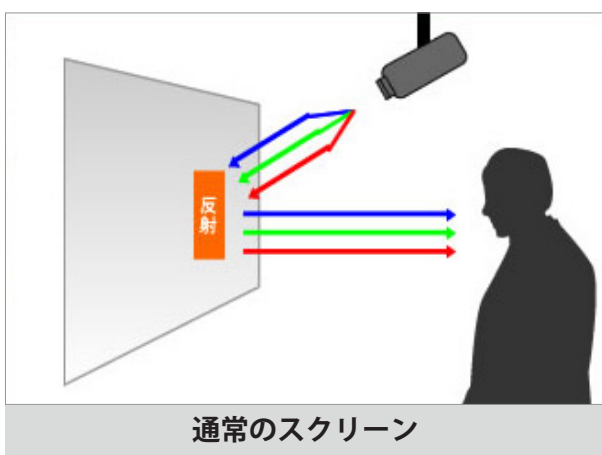

■リア投影スクリーンの特徴

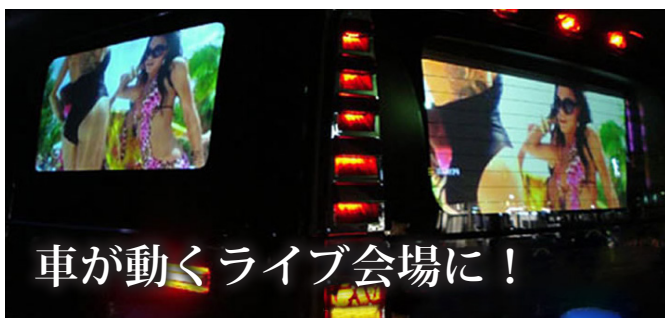

リア透過スクリーンを室内に吊るして、車内から映像を投射すれば車が動くライブ会場に早変わりします。

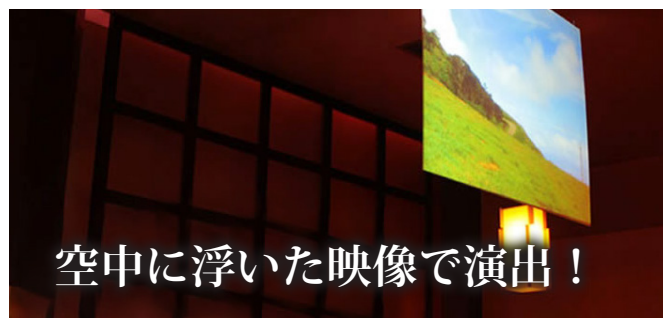

バーのような暗い店内であれば、テレビ代わりとして使うことも可能です。



店舗のイメージビデオや SALE 告知などを流したり、デジタルサイネージや街頭広告としても活用できます。



プレゼン・公演等でスライドを利用する場合、影ができないので、アクションを交えて公演できます。

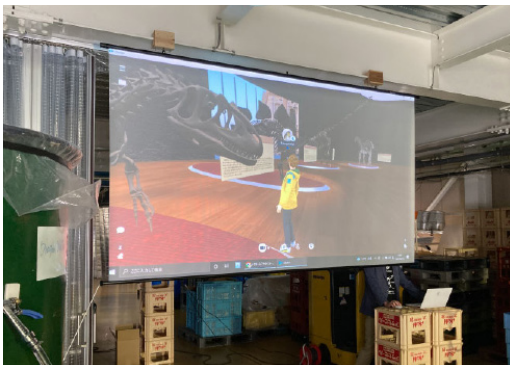

■仕様表

生地名	リア透過ホワイトマット
品番記号	製品品番に TS と表記
材質	ポリプロピレン (PP)
短焦点、超短焦点プロジェクター	非対応
防災	非対応
4K 対応	対応
3D 対応	偏光方式：非対応 アクティブシャッター方式：対応

■ラインナップ



電動タイプケースつき
プロジェクタースクリーン



電動タイプケースなし
プロジェクタースクリーン

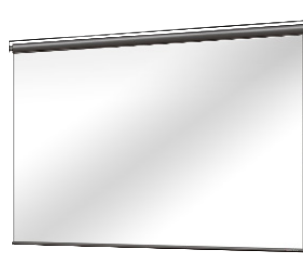

チェーンタイプ
プロジェクタースクリーン

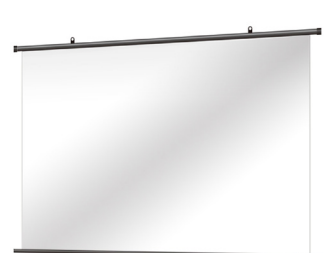

タペストリータイプ
プロジェクタースクリーン

プロジェクター用
天吊り・壁掛け金具

Spider シリーズ

Spider2 汎用天吊り金具の決定版(壁付け対応) プロジェクター天吊金具スパイダー2

約 99%のプロジェクターに対応している天吊り金具

スパイダー2はプロジェクターを天井に設置できる天吊り金具です。
メーカー問わずほとんどの機種に取り付け対応しています。
汎用性が高くプロジェクター買い替え後でもそのまま使用ができます。

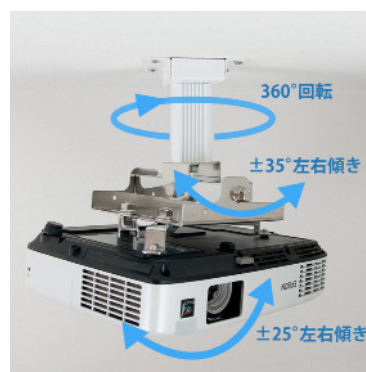

自由に動かせる
可変アーム

可変アームなので、
前後左右の傾き、長さ・
回転まで自由自在に
動かせるため、どんな
場所にも柔軟に設置
することができます。

ゼロシャフト



110mm

ショートシャフト

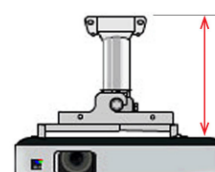

190mm

ロングシャフト

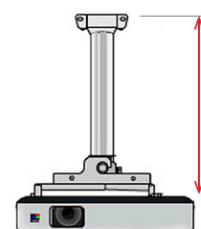

350mm

スパイダー2の特徴



約99%(当社調べ)の
プロジェクターに対応!

プロジェクターを買い替え
てもずっと使える天吊り・
壁掛け金具です。

※もし取付できない場合は、
返品対応いたします。



天吊り金具の耐荷重は
『20kg』です。

安全性を重視して、
耐荷重を設定しているため、
実際耐荷重より少し重い
プロジェクターを
吊っても問題ありません。

※写真は 80kg での検証

Spider3

より高い安全性・耐久性 (吊りボルト対応)
プロジェクター天吊金具スパイダー3

スパイダー2より耐荷重性能に特化した天吊り金具

下記の場合は、スパイダー3をお勧めいたします。

- ・吊りボルトで設置したい
- ・50cm以上の長いシャフトで取り付けたい
- ・15キロ以上のプロジェクターを固定したい

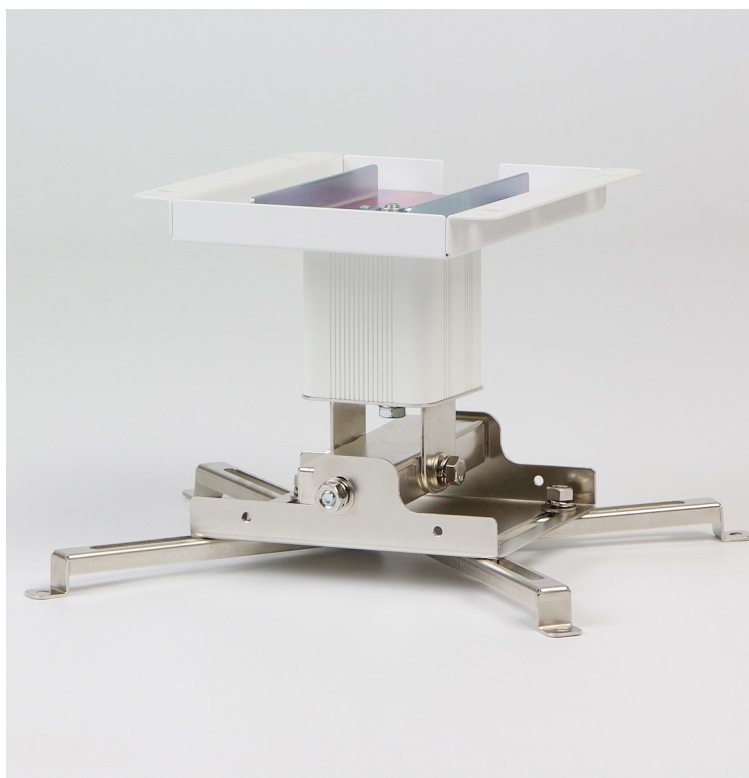

自由に動かせる
可変アーム

可変アームなので、前後左右の傾き、長さ・回転まで自由自在に動かせるため、どんな場所にも柔軟に設置することができます。

ゼロシャフト

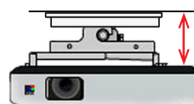

110mm

ショートシャフト

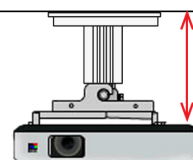

190mm

ロングシャフト

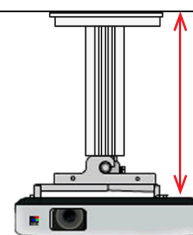

350mm

スパイダー3の特徴

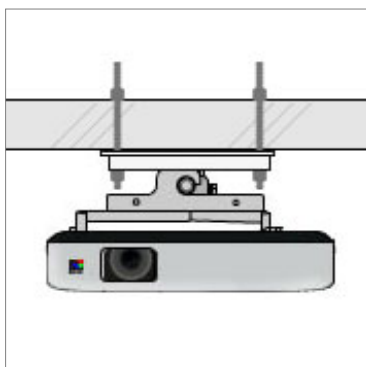

吊りボルトにも
対応しました！

スパイダー3はスパイダー2ではできなかった吊りボルトに対応しました。また、天井付けはもちろん斜め天井付けにも対応しております。



約99% (当社調べ)の
プロジェクターに対応！

ほとんどのプロジェクターに対応しています。

天吊り金具の耐荷重は
『25kg』です。

安全性を重視して、
耐荷重を設定しています。

オプション

L型壁付け金具 2



L型壁付け金具 2 (2個1セット)

スクリーンを壁に設置する場合
必要です。スクリーン1台に
対し1セット(2個) 必要です。

型番	wallset2
対応機種	WCB、WCS

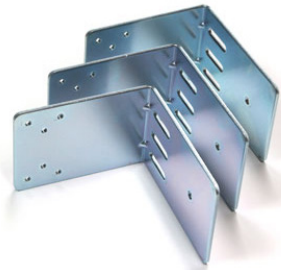

L型壁付け金具 2 (3個1セット)

スクリーンを壁に設置する場合
必要です。スクリーン1台に
対し1セット(3個) 必要です。

型番	wallset2-3pcs
対応機種	BDR、BCH、BSP

電動スクリーン用リモコン (3ch 対応)



3ch に対応している電動リモコン
になります。

※標準で本体に付属しています。

型番	RT23
対応機種	WCB、BDR

スクリーン設置用ポール クイックポール



シアターハウス製スクリーンが
工事なしで設置できる
設置ポールです。

天井と床を突っ張るタイプ
のため壁や天井にネジなどで
固定する必要がなく、建物に
傷が付きません。

簡単に移動や、設置すること
ができます。

遠距離操作電動スクリーン用リモコン (1ch)



壁スイッチ・リモコン両方で
使用できる遠距離操作
リモコンです。

※標準で本体に付属しています。

型番	RT1000-1CH
対応機種	WRF、WCR



型番	QP-100S
対応機種	WCB、BDR、 BCH、BTP、 WCS、BSP ※スクリーン は別売りです
対応 天井高さ	200cm~318cm

マウントブラケット メタル



スクリーンを天井に取り付ける
ためのブラケットです。

※標準でスクリーンに付属
しています。

型番	bracket-m
対応機種	WCB、BDR、 BXR、BCH、 WCS、BSP

カスタマイズ

スクリーンの特注・生地延長

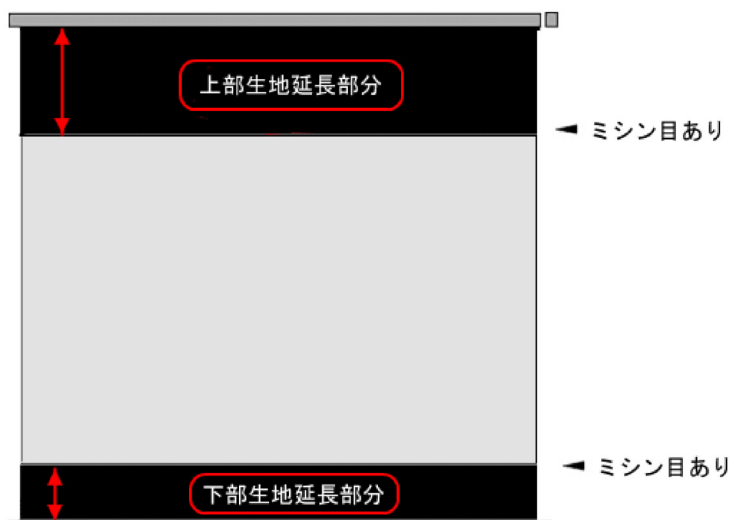

スクリーンをもっと降ろしたい場合に、生地を継ぎ足し延長を行うことでスクリーンをさらに降ろせます。天井が高い部屋の天井にスクリーンを取り付ける場合や、視聴面を標準より下げて視聴したいなどご希望の高さに変更することが可能です。

対応機種	WCB、BDR、WCR、WRF、BCH、BTP、WCS、BSP
生地延長料金	ホームページ上にてお見積できます。

デザインスクリーン



DESIGN SCREEN 4K

お部屋に合わせて自由自在なマスクを。



通常黒いマスク部分を、インテリアに合わせた色や柄に変更できます。ロゴなどオリジナルの文字・イラスト・画像を入れることも可能です。

対応機種	WCB、BDR、BCH、WCR、WRF、BTP
料金	ホームページ上にてお見積できます。

画面サイズは1mm単位で特注が可能です。マスクの柄は、木目、レンガ柄、大理石、紺色などがあり、たとえば、ヴィンテージ調のシアタールームなら、マスクをレンガや木目にして、インテリアに馴染むマスク柄選びを楽しめます。

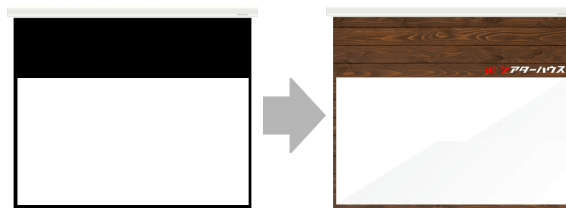

電源コード仕様変更

電動スクリーンのコードの長さを調整



10cm～500cmまでコード長さを変更できます。また、左側・右側の出し方向変更も可能です。※標準電源コードは製品に向かって右側より長さ110cmです。

型番	code_custom
対応機種	WCB、BDR

視聴面外巻き（表裏）仕様変更

スクリーン生地 映写面裏表変更



薄型テレビの前面にスクリーンを降ろしたい場合や、スクリーン後部に障害物がある場合などに、視聴面外巻きに変更すると壁から離してスクリーンを降ろすことが可能です。

ご注文の際には視聴面外巻きに変更とお申し付けください。

型番	screen-reverse
注意点	通常商品と表裏反対になるため電源コード、チェーン位置が反対になります。
対応機種	WCB、BDR、BCH

名入れサービス



名入れサービスです。

黒字シールに金色の文字でご依頼文字を印刷し、製品本体に貼り付けて出荷いたします。（名入れは 30 字まで）

型番	naire
対応機種	WCB、BDR、BCH、BTP、WRF、WCR、WCK、WCS、BSP、KG-SP2W/B、KG-SP30W

特注サイズ製作サービス

スクリーン左右にスピーカーを設置したり、AV ラックを設置する関係上、スクリーンのサイズに制限が発生することがあります。シアターハウスではその制限の中でお客様のニーズにあった最大、最適サイズのスクリーンを特別なコストアップなしで 1cm 単位でお好みのスクリーンを製作することが可能です。

■任意の画面比率

シネマスコープ比率

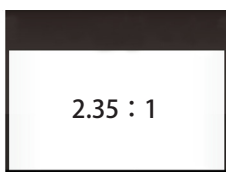

2.35 : 1

ビスタ比率

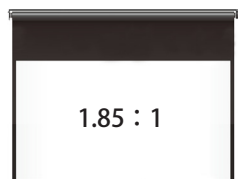

1.85 : 1

シネマスコープ比率（2.35 : 1）や、ビスタ比率（1.85 : 1）など任意の比率にあわせたスクリーンも製作可能です。

■部屋幅ギリギリのサイズも対応

部屋幅に合わせる

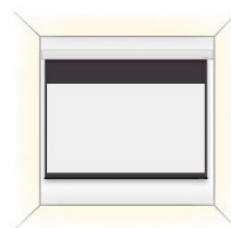

家具に合わせる

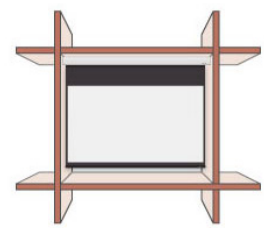

センチ単位で『部屋幅』や『家具』に合わせてスクリーンサイズを調整することができます。

対応機種	WCB、BDR、WCR、WRF、WCS、BSP、BCH、BTP、透過型スクリーン
スクリーンカスタム料金	スクリーン種類ごとに設定した計算式にて算出します
注意点	スクリーン高さが 1920mm 以上になる場合、別途生地継足し延長料金が必要となります。一部サイズではご要望に添えない場合がございます。詳細につきましては弊社ホームページでご確認いただくか、またはお問い合わせください。

サポート

商品の長期保証サービス

お客様に安心して購入いただけるよう最長で生涯保証を付けております。
メーカー保証期間中は修理費用は当店にて負担させていただきます。
※商品往復送料については、ご購入から1年に限り当店にて負担いたします。

■プロジェクタースクリーン、天吊金具（生涯保証）

法人様の場合はご購入から **20年保証**とさせていただきます。

対象商品	型番の2桁目・3桁目が [CB・DR・CH・SP・CS・TP] の製品 型番の1桁目・2桁目が [KG] の製品
保証内容	・電動モーターの故障（雷による故障も含みます） ・電気回路の故障（雷による故障も含みます） ・その他チェーン・メカ、付属品（リモコン、ブラケット）等の故障など

※次のような場合は生涯保証対象外となります。

- ・製品譲渡などによる所有者変更の場合（ご購入者様以外は対象外となります。）
- ・お客様での不当な改造・修理による故障および損傷した場合
- ・取り付け時の落下や誤った使用における落下時の場合
- ・火災、地震および水害などの天災は無効（ただし落雷は保証対象）

■大型電動スクリーン（10年保証）

対象商品	型番の2桁目・3桁目が [RF・CR・CK] の製品
保証内容	・電動モーターの故障（雷による故障も含みます） ・電気回路の故障（雷による故障も含みます） ・その他チェーン・メカ、付属品（リモコン、ブラケット）等の故障など

■リア透過フィルム（3年保証）

対象商品	型番の1桁目・2桁目が [BF・CF・WF・TF] の製品
------	-------------------------------

※下記内容によるものは保証対象外となります（一例）

- ・施工不良に起因にて生じたフィルムの不具合（気泡、ホコリの混入、傷等）
- ・故意、不注意又は第三者による損傷の場合
- ・大地震、火災等の天災地変による場合 ・外壁ガラスにフィルムを施工している場合

■短焦点対応スクリーン、自立型スクリーン、HDMI ケーブル（1年保証）

対象商品	型番の1桁～3桁目が [WCF] の製品、 型番の2桁目・3桁目が [ST・RS・FS・MA・MF] の製品 型番の1桁～3桁目が [AVC・SLD・FLE・IM4] の製品
------	-----------------------------------------------------------------------------------------------

【全製品共通事項】 下記内容によるものは保証対象外となります

- ・経年劣化によるスクリーンの生地の日焼け等の汚れ、シワなど（※スクリーン生地は1年保証となります。）
- ・想定外の使用法、設置方法による破損など
- ・日常使用によるメカの汚れ、傷など
- ・商品の変更、分解、改造等をおこなった場合

スクリーン生地について

ハイビジョンマット2

プロジェクターの能力を最大限に引き出すため、長年の研究を経て作られたスクリーンです。
フルハイビジョンはもちろん「4K プロジェクター」にも対応し、「黒の沈みと原色の鮮やかさ」をバランスよく映し出します。

■フルハイビジョンより高繊細な 4K 映像にも対応

独自に開発した「ハイビジョンマット2」はフルハイビジョンより4倍もの高解像な映像 4K2K 映像に対応しております。

■生地表面に凹凸がないため高繊細な映像を忠実に

右の生地拡大写真で「標準スクリーン生地」「ハイビジョンマット2」を比較すると、織目の出力・表面処理の違いがよく分かります。

この織目がモアレ（干渉縞）の原因となり、「ハイビジョンマット2」は生地表面に織目のないフラット加工をすることでモアレを解消しました。

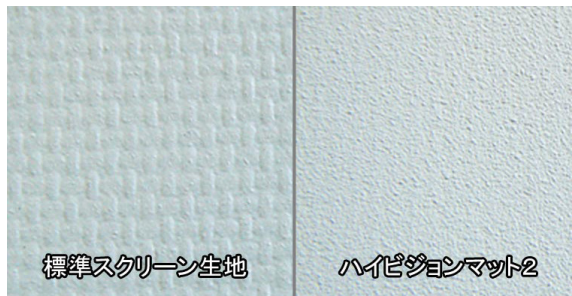

〈スクリーン生地断面拡大図〉



エンボス加工PVC
(ポリ塩化ビニール)

ガラス基材

PVCシート
(ポリ塩化ビニール)

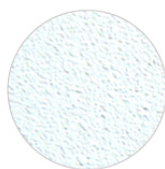

プロジェクター映像をすべての方向に均等に拡散するマット系生地です。
視野角が広く、斜め方向から視聴する場合でも均一な映像を視聴することが可能です。

生地表面に高繊細なエンボス加工を行ない、フルハイビジョン、4K 映像を投映してもプロジェクターの映像とスクリーン幕面の凹凸で発生するモアレ（干渉縞）は一切発生しません。

ガラス繊維の基布を表面、裏面から PVC で挟み込む構造となっています。防災認定済生地のためご家庭のホームシアター環境に適しています。

4K対応 フルハイビジョン 防災

■なめらかでしっとりとした映像再現

コントラストの他にも生地の表面処理が変わったことでテカリが抑えられ、ギラギラ感のない、しっとりとしたなめらかな映像を再現してくれます。下の写真は、左が以前の生地、右が新しいフルハイビジョンの生地です。



■ハイビジョンマット2の仕様表

生地名	ハイビジョンマット2
品番	EH (マスクフリーモデル) または EM (ブラックマスク付きモデル)
材質	ポリ塩化ビニール (PVC)、ガラス基材
防災	対応 (防災性能試験番号取得済)
解像度	スタンダード、フルハイビジョン (1920X1080)、4K 対応 (3840X2160)
3D 対応	アクティブシャッター方式：対応 偏光方式：非対応

アクティブブラックスクリーン

約2～2.5倍のコントラストの鮮明な映像

アクティブブラックスクリーンは表面に特殊な加工を行い、上部からの不要な照明光を吸収し、プロジェクターから投射された鮮明な映像を再現することを可能にしました。

通常のスクリーンに比べ明るい部屋の視聴でも約2～2.5倍のコントラストを得られ、鮮やかな映像を表示することが可能です。

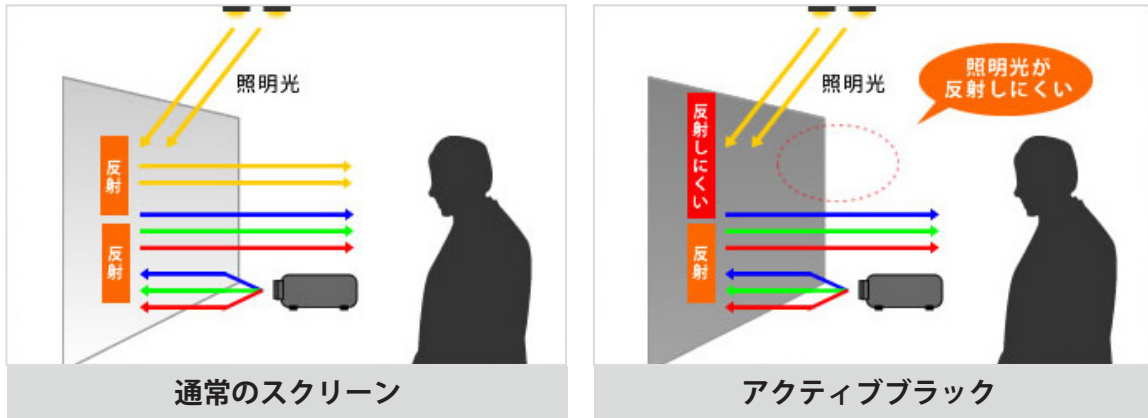

左図は左に通常のスクリーン、右にアクティブブラックを並べ、両方にプロジェクターを投影した比較です。

■アクティブブラックの仕様表

生地名	アクティブブラック
生地品番	BK
材質	ポリエステル (PET)
防炎	非対応
解像度	スタンダード、フルハイビジョン (1920X1080)、4K 対応 (3840X2160)
3D 対応	アクティブシャッター方式：対応 偏光方式：非対応

アクティブブラック2スクリーン

広い視野角を持たせつつ、高コントラストも維持したスクリーン

アクティブブラック2スクリーンでは、アクティブブラックスクリーンの視野角の狭さを改善しました。

高コントラストを維持したまま、広い視野角を持たせたため、横に広い会議室などでもしっかりと映像を認識できます。

■アクティブブラック2の仕様表

生地名	アクティブブラック2
生地品番	JB
材質	ポリエステル (PET)
防炎	非対応
解像度	スタンダード、フルハイビジョン (1920X1080)、4K 対応 (3840X2160)
3D 対応	アクティブシャッター方式：対応 偏光方式：非対応

マグネットスクリーン

プロジェクター映像の投映とホワイトボード機能を兼ね揃えたマグネットスクリーンです。

映像投映時のホットスポットをおさえつつ、ホワイトボードマーカーの書き心地、消去性にも配慮しています。

生地裏面はマグネットタイプとなっており、黒板やスチールなどのマグネットが固定できる平面な場所に設置することが可能です。

マーカーはホワイトボード専用タイプ（水性）、イレーサーはホワイトボード専用のイレーサー（メラニンタイプ）を使用することでかき消しが可能です。



■スクリーン生地仕様表

生地名	マグネットスクリーン
生地品番	MS
材質	表面：PET フィルム / フッ素フィルム 裏面：マグネットシート
厚み (mm)	0.37
防災	非対応
解像度	スタンダード
3D 対応	アクティブシャッター方式：対応 偏光方式：非対応

フラットホワイト

■スクリーン生地仕様表

生地名	フラットホワイト
生地品番	FW (マスクフリーモデル)
材質	ポリ塩化ビニール (PVC)
防災	対応 (防災性能試験番号取得済)
解像度	スタンダード、フルハイビジョン (1920X1080)、4K 対応 (3840X2160)
3D 対応	アクティブシャッター方式：対応 偏光方式：非対応

ポリエステルホワイト

■スクリーン生地仕様表

生地名	ポリエステルホワイト
生地品番	PW (マスクフリーモデル)
材質	ポリエステル系合成紙
防災	未対応
解像度	スタンダード、フルハイビジョン (1920X1080)、4K 対応 (3840X2160)
3D 対応	アクティブシャッター方式：対応 偏光方式：非対応

■生地別スクリーンゲイン表

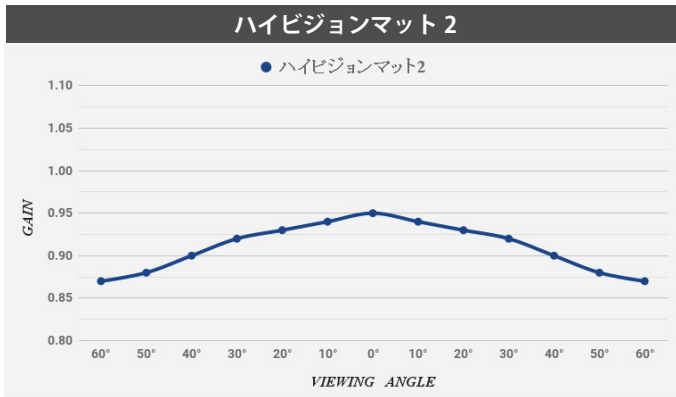

・ピークゲイン 0.95 ± 10% ・ハーフゲイン 60 度以上

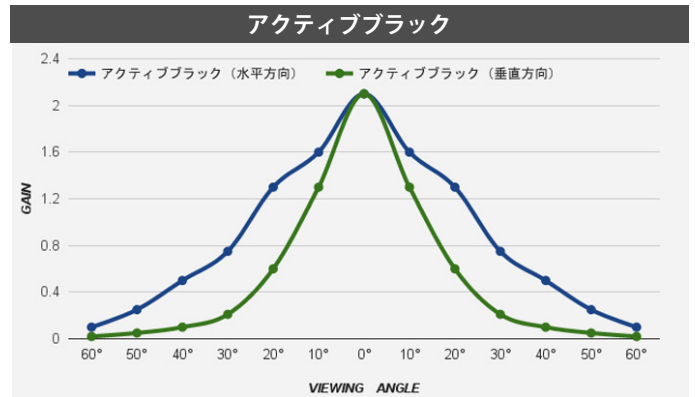

水平方向 最大ゲイン：2.1、ハーフゲイン：± 24° 1/3 ゲイン：± 32°
 垂直方向 最大ゲイン：2.1、ハーフゲイン：± 13° 1/3 ゲイン：± 20°

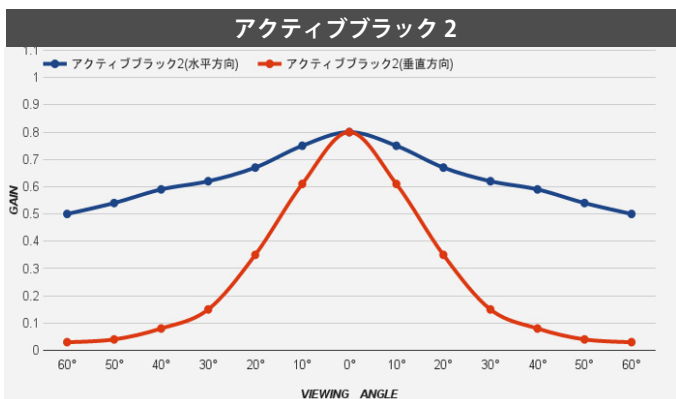

水平方向 最大ゲイン：0.8、ハーフゲイン：± 85° 1/3 ゲイン：± 85°
 垂直方向 最大ゲイン：0.8、ハーフゲイン：± 17° 1/3 ゲイン：± 24°



・ピークゲイン 1.35 ± 10% ・ハーフゲイン 60 度以上

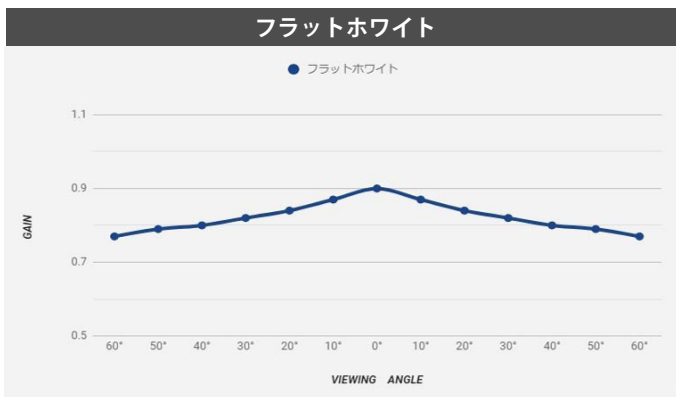

・ピークゲイン 0.90 ± 10% ・ハーフゲイン 60 度以上

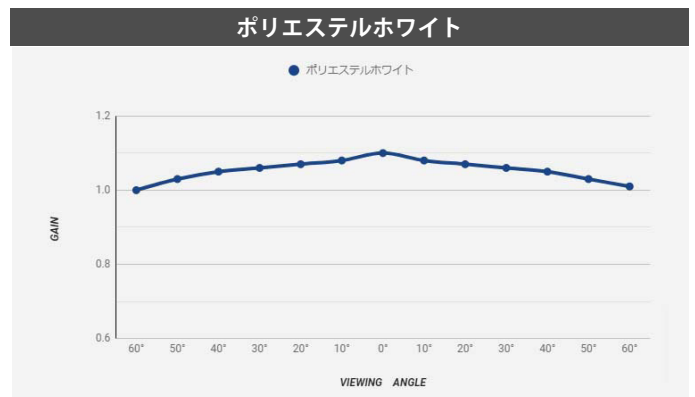

・ピークゲイン 1.1 ± 10% ・ハーフゲイン 60 度以上

スクリーンの選び方

画面比率について

画面比率（アスペクト比）というのは映像（映画、テレビ、動画）などにおける縦横比のことをいい、ワイド（16:9）とスタンダード（4:3）の2つを基本と考えることが多いです。

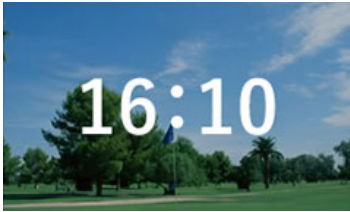

ビジネスでの映像比率は多種にわたりますが、ビジネス向けプロジェクターやパソコンの解像度は【16：10】となっております。**スクリーン画面比率も【16：10】**をオススメします。

インチとは下図で表された対角線の長さのことをいいます。

1インチは25.4mmのため、100インチは対角線が2540mmのサイズのことをいいます。

インチサイズとは対角線の長さなので、画面の比率が変わると、全体の縦、横サイズが変わります。

	横 (W)	縦 (H)	対角 (D)
16:9 100インチの場合	2214mm	1245mm	2540mm
4:3 100インチの場合	2033mm	1524mm	2540mm
16:10 100インチの場合	2154mm	1346mm	2540mm

画面比率は映像製作者が自由に決定することができるため一概には言えませんが、映像の種類によってよく使われる画面比率があり、多くの場合はこれにあてはまります。

細かく言えばたくさんの比率がありますが、代表的な4種類をご紹介します。

16:9(ワイド)	2.35:1(シネスコ)	16:10(WXGA)	4:3(スタンダード)
<ul style="list-style-type: none"> ■ テレビ (地デジ) ■ 映画 *少数派 ■ ミュージック・ビデオ ■ アニメ DVD・ブルーレイ ■ ドラマ DVD・ブルーレイ ■ youtube ■ パワーポイントスライド *設定による 	<ul style="list-style-type: none"> ■ 映画 	<ul style="list-style-type: none"> ■ パワーポイントスライド *設定による ■ PC 画面 	<ul style="list-style-type: none"> ■ パワーポイントスライド *設定による ■ アナログテレビ ■ VHS ■ 教育動画

スクリーンサイズについて

スクリーン設置予定の上部からの床までの高さを計測すると設置できるスクリーンの最大サイズがわかります。推奨視聴距離も考慮して、最適なサイズを選択してください。天井高さの目安として事務所は240cm～270cm、教室などは300cm前後が多いようです。

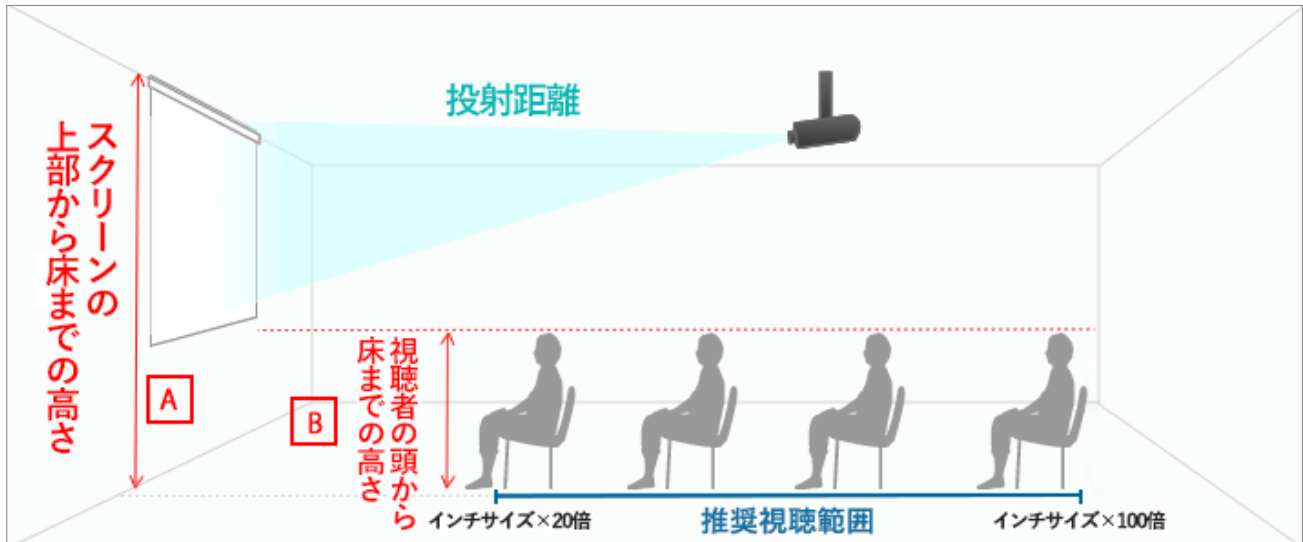

■最大インチサイズの求め方

$$\text{最大映写可能画面高さ} = \boxed{A} - \boxed{B}$$

設置できる最大のスクリーンサイズは上記の式の計算を行い、右の表の赤いテキストで一番近いもの且つ、値が小さいものが最大のインチサイズです。

ビジネスや学校で利用する場合はWXGA（16：10）の列を確認してください。

*スタンダード（4：3）は参考までにご覧ください。

■最大インチサイズ 早見表

WXGA（16：10）		スタンダード（4：3）	
70 インチ	1508 × 942	70 インチ	1422 × 1067
80 インチ	1723 × 1077	80 インチ	1626 × 1219
90 インチ	1938 × 1211	90 インチ	1829 × 1372
100 インチ	2154 × 1346	100 インチ	2032 × 1524
110 インチ	2369 × 1481	110 インチ	2235 × 1676
120 インチ	2584 × 1615	120 インチ	2435 × 1829
130 インチ	2800 × 1750	130 インチ	2642 × 1981
140 インチ	3015 × 1884	140 インチ	2845 × 2134
150 インチ	3231 × 2019	150 インチ	3048 × 2286

■推奨視聴距離

推奨視聴サイズは最短がインチサイズ×20倍、最長がインチサイズ×100倍で割り出すことができます。

※見え方を保証するものではありません、映像によっては推奨サイズでも見づらい場合もあります。

※範囲外でも見えないわけではありません、あくまで推奨サイズです。

スクリーンの高さについて

視聴位置から見てスクリーンを見上げるより、視線が水平になるか、若干下になる方が見やすいです。

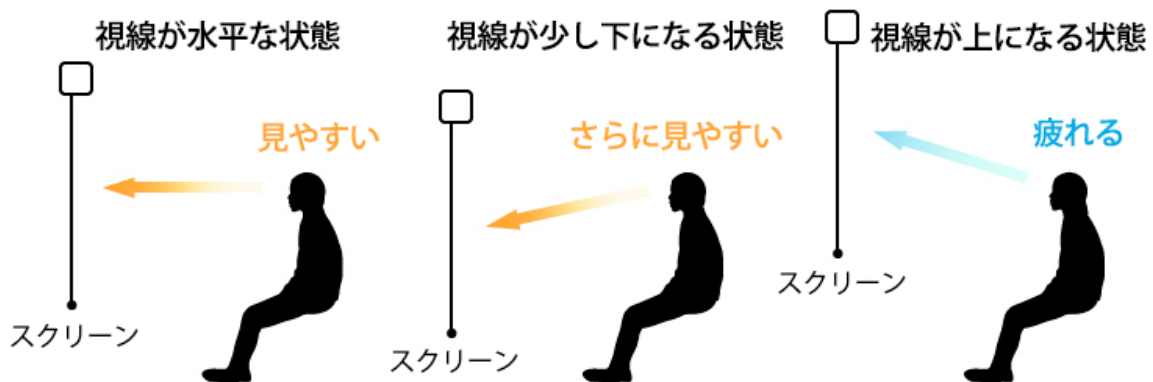

シアターハウスがいつも提案しているのは、「スクリーン（映像）の中央と目の位置を結んだ線（目線）が床と平行」です。

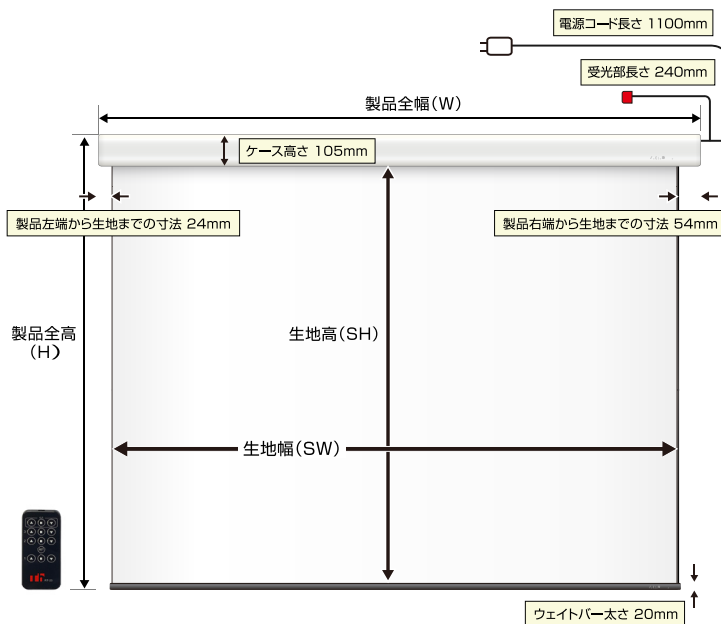

マスクフリー 16 : 10 (WXGA)

型番	サイズ (16:10)	映写幅 (mm)	映写高さ (mm)	全幅 (mm)	全高さ (mm)	重量 (kg)
WCB1723FEH	80 インチ	1723	1915	1804	2040	7.5
WCB1939FEH	90 インチ	1939	1915	2020	2040	8.3
WCB2154FEH	100 インチ	2154	1915	2235	2040	9.2
WCB2369FEH	110 インチ	2369	1915	2450	2040	10
WCB2585FEH	120 インチ	2585	1915	2666	2040	12.3
WCB2800FEH	130 インチ	2800	1915	2881	2040	13.5
WCB3015FEH	140 インチ	3015	1915	3096	2040	14.4
WCB3231FEH-H2500	150 インチ	3231	2375	3312	2500	16

上部延長 (天吊りの場合: 天井高が 2600 mm ~ 3000mm)

型番	サイズ (16:10)	映写幅 (mm)	映写高さ (mm)	全幅 (mm)	全高さ (mm)	重量 (kg)
WCB1723FEH-H2500	80 インチ	1723	2375	1804	2500	7.8
WCB1939FEH-H2500	90 インチ	1939	2375	2020	2500	8.7
WCB2154FEH-H2500	100 インチ	2154	2375	2235	2500	9.6
WCB2369FEH-H2500	110 インチ	2369	2375	2450	2500	10.4
WCB2585FEH-H2500	120 インチ	2585	2375	2666	2500	12.8
WCB2800FEH-H2500	130 インチ	2800	2375	2881	2500	14.1
WCB3015FEH-H2500	140 インチ	3015	2375	3096	2500	15

マスクフリー 4 : 3 (スタンダード)

型番	サイズ (4:3)	映写幅 (mm)	映写高さ (mm)	全幅 (mm)	全高さ (mm)	重量 (kg)
WCB1627FEH	80 インチ	1627	1915	1708	2040	7.2
WCB1830FEH	90 インチ	1830	1915	1911	2040	7.9
WCB2033FEH	100 インチ	2033	1915	2114	2040	8.7
WCB2236FEH	110 インチ	2236	1915	2317	2040	9.5
WCB2439FEH	120 インチ	2439	1915	2520	2040	11.7

上部延長 (天吊りの場合: 天井高が 2600 mm ~ 3000mm)

型番	サイズ (4:3)	映写幅 (mm)	映写高さ (mm)	全幅 (mm)	全高さ (mm)	重量 (kg)
WCB1627FEH-H2500	80 インチ	1627	2375	1708	2500	7.5
WCB1830FEH-H2500	90 インチ	1830	2375	1911	2500	8.2
WCB2033FEH-H2500	100 インチ	2033	2375	2114	2500	9.1
WCB2236FEH-H2500	110 インチ	2236	2375	2317	2500	9.9
WCB2439FEH-H2500	120 インチ	2439	2375	2520	2500	12.2
WCB2643FEH-H2500	130 インチ	2643	2375	2724	2500	13
WCB2846FEH-H2500	140 インチ	2846	2375	2927	2500	14.3
WCB3049FEH-H2500	150 インチ	3049	2375	3130	2500	15.1
WCB3252FEH-H2600	160 インチ	3252	2475	3333	2600	16.3

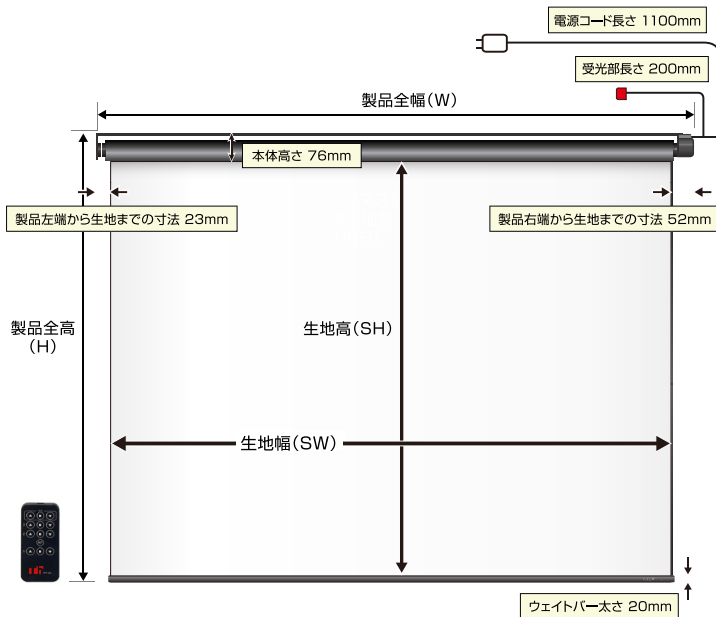

マスクフリー 16:10 (WXGA)

型番	サイズ (16:10)	映写幅 (mm)	映写高さ (mm)	全幅 (mm)	全高さ (mm)	重量 (kg)
BDR1723FEH	80 インチ	1723	1940	1798	2036	5.2
BDR1939FEH	90 インチ	1939	1940	2014	2036	5.7
BDR2154FEH	100 インチ	2154	1940	2229	2036	6.3
BDR2369FEH	110 インチ	2369	1940	2444	2036	6.8
BDR2585FEH	120 インチ	2585	1940	2660	2036	8.9
BDR2800FEH	130 インチ	2800	1940	2875	2036	9.8
BDR3015FEH	140 インチ	3015	1940	3090	2036	10.4

上部延長 (天吊りの場合: 天井高が 2600 mm~ 3000mm)

型番	サイズ (16:10)	映写幅 (mm)	映写高さ (mm)	全幅 (mm)	全高さ (mm)	重量 (kg)
BDR1723FEH-H2500	80 インチ	1723	2404	1798	2500	5.6
BDR1939FEH-H2500	90 インチ	1939	2404	2014	2500	6.1
BDR2154FEH-H2500	100 インチ	2154	2404	2229	2500	6.8
BDR2369FEH-H2500	110 インチ	2369	2404	2444	2500	7.3
BDR2585FEH-H2500	120 インチ	2585	2404	2660	2500	9.4
BDR2800FEH-H2500	130 インチ	2800	2404	2875	2500	10.4
BDR3015FEH-H2500	140 インチ	3015	2404	3090	2500	11.1
BDR3231FEH-H2500	150 インチ	3231	2404	3306	2500	11.8

マスクフリー 4:3 (スタンダード)

型番	サイズ (4:3)	映写幅 (mm)	映写高さ (mm)	全幅 (mm)	全高さ (mm)	重量 (kg)
BDR1627FEH	80 インチ	1627	1940	1702	2036	5
BDR1830FEH	90 インチ	1830	1940	1905	2036	5.4
BDR2033FEH	100 インチ	2033	1940	2108	2036	6
BDR2236FEH	110 インチ	2236	1940	2311	2036	6.5
BDR2439FEH	120 インチ	2439	1940	2514	2036	8.5

上部延長 (天吊りの場合: 天井高が 2600 mm~ 3000mm)

型番	サイズ (4:3)	映写幅 (mm)	映写高さ (mm)	全幅 (mm)	全高さ (mm)	重量 (kg)
BDR1627FEH-H2500	80 インチ	1627	2404	1702	2500	5.3
BDR1830FEH-H2500	90 インチ	1830	2404	1905	2500	5.8
BDR2033FEH-H2500	100 インチ	2033	2404	2108	2500	6.5
BDR2236FEH-H2500	110 インチ	2236	2404	2311	2500	7
BDR2439FEH-H2500	120 インチ	2439	2404	2514	2500	8.9
BDR2643FEH-H2500	130 インチ	2643	2404	2718	2500	9.6
BDR2846FEH-H2500	140 インチ	2846	2404	2921	2500	10.5
BDR3049FEH-H2500	150 インチ	3049	2500	3124	2500	11.2
BDR3252FEH-H2600	160 インチ	3252	2504	3327	2600	12

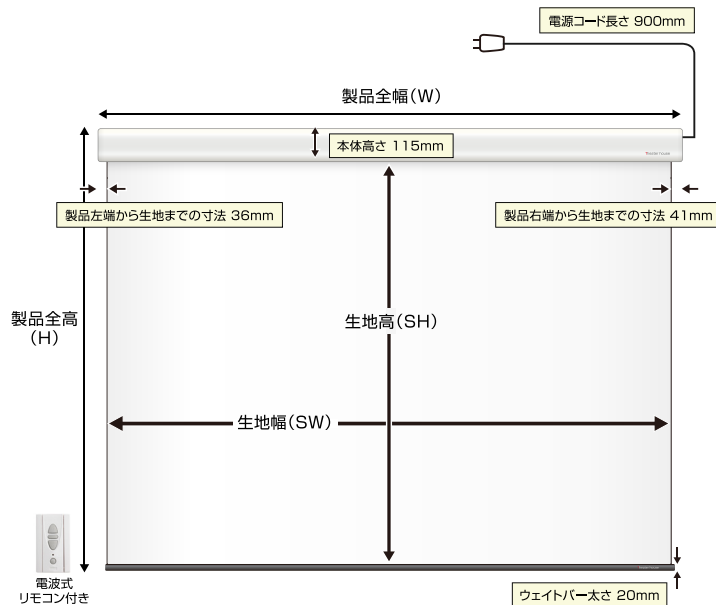

マスクフリー 16:10 (WXGA)

型番	サイズ (16:10)	映写幅 (mm)	映写高さ (mm)	全幅 (mm)	全高さ (mm)	重量 (kg)
WCR2154FEH	100 インチ	2154	1920	2231	2055	14.4
WCR2369FEH	110 インチ	2369	1920	2446	2055	15.5
WCR2585FEH	120 インチ	2585	1920	2662	2055	16.6
WCR2800FEH	130 インチ	2800	1920	2877	2055	17.6
WCR3015FEH	140 インチ	3015	1920	3092	2055	18.7

上部延長 (天吊りの場合: 天井高が 2600 mm ~ 3000mm)

型番	サイズ (16:10)	映写幅 (mm)	映写高さ (mm)	全幅 (mm)	全高さ (mm)	重量 (kg)
WCR3231FEH-H2500	150 インチ	3231	2365	3308	2500	20.4
WCR3446FEH-H2500	160 インチ	3446	2365	3523	2500	21.5
WCR3662FEH-H4000	170 インチ	3662	3865	3739	4000	25
WCR3877FEH-H4000	180 インチ	3877	3865	3954	4000	26.3
WCR4092FEH-H4000	190 インチ	4092	3865	4169	4000	27.5

マスクフリー 4:3 (スタンダード)

型番	サイズ (4:3)	映写幅 (mm)	映写高さ (mm)	全幅 (mm)	全高さ (mm)	重量 (kg)
WCR2033FEH	100 インチ	2033	1920	2110	2055	13.8
WCR2236FEH	110 インチ	2236	1920	2313	2055	14.9
WCR2439FEH	120 インチ	2439	1920	2516	2055	15.9

上部延長 (天吊りの場合: 天井高が 2600 mm ~ 3000mm)

型番	サイズ (4:3)	映写幅 (mm)	映写高さ (mm)	全幅 (mm)	全高さ (mm)	重量 (kg)
WCR2643FEH-H2500	130 インチ	2643	2365	2720	2500	17.4
WCR2846FEH-H2500	140 インチ	2846	2365	2923	2500	18.4
WCR3049FEH-H2500	150 インチ	3049	2365	3126	2500	19.5
WCR3252FEH-H3000	160 インチ	3252	2865	3312	3000	21.2
WCR3455FEH-H3000	170 インチ	3455	2865	3532	3000	22.3
WCR3659FEH-H4000	180 インチ	3659	3865	3736	4000	25
WCR3862FEH-H4000	190 インチ	3862	3865	3939	4000	26.2
WCR4065FEH-H4000	200 インチ	4065	3865	4142	4000	27.4

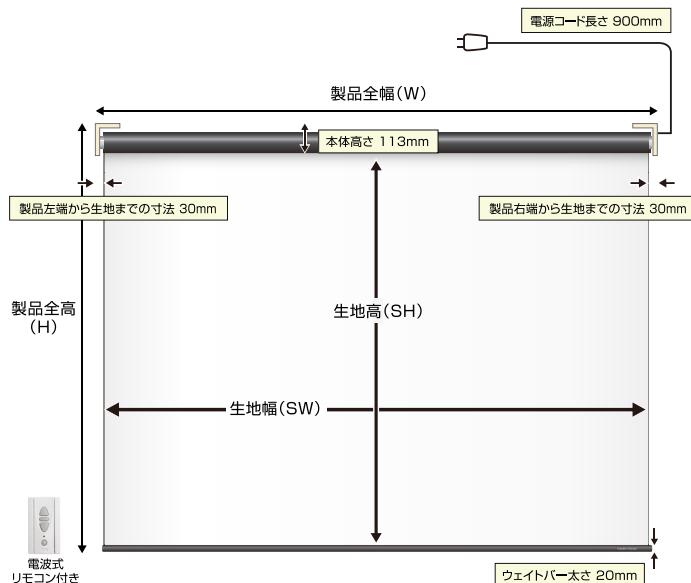

マスクフリー 16:10 (WXGA)

型番	サイズ (16:10)	映写幅 (mm)	映写高さ (mm)	全幅 (mm)	全高さ (mm)	重量 (kg)
WRF2154FEH	100 インチ	2154	1940	2214	2073	10
WRF2369FEH	110 インチ	2369	1940	2429	2073	10.7
WRF2585FEH	120 インチ	2585	1940	2645	2073	11.5
WRF2800FEH	130 インチ	2800	1940	2860	2073	12.2
WRF3015FEH	140 インチ	3015	1940	3075	2073	12.9

上部延長 (天吊りの場合: 天井高が 2600 mm~ 3000mm)

型番	サイズ (16:10)	映写幅 (mm)	映写高さ (mm)	全幅 (mm)	全高さ (mm)	重量 (kg)
WRF3231FEH-H2500	150 インチ	3231	2367	3291	2500	14.2
WRF3446FEH-H2500	160 インチ	3446	2367	3506	2500	15
WRF3662FEH-H4000	170 インチ	3662	3867	3722	4000	18.1
WRF3877FEH-H4000	180 インチ	3877	3867	3937	4000	19
WRF4092FEH-H4000	190 インチ	4092	3867	4152	4000	19.9

マスクフリー 4:3 (スタンダード)

型番	サイズ (4:3)	映写幅 (mm)	映写高さ (mm)	全幅 (mm)	全高さ (mm)	重量 (kg)
WRF2033FEH	100 インチ	2033	1940	2093	2073	9.6
WRF2236FEH	110 インチ	2236	1940	2296	2073	10.3
WRF2439FEH	120 インチ	2439	1940	2499	2073	11

上部延長 (天吊りの場合: 天井高が 2600 mm~ 3000mm)

型番	サイズ (4:3)	映写幅 (mm)	映写高さ (mm)	全幅 (mm)	全高さ (mm)	重量 (kg)
WRF2643FEH-H2500	130 インチ	2643	2367	2703	2500	12.1
WRF2846FEH-H2500	140 インチ	2846	2367	2906	2500	12.9
WRF3049FEH-H2500	150 インチ	3049	2367	3109	2500	13.6
WRF3252FEH-H3000	160 インチ	3252	2867	3312	3000	15
WRF3455FEH-H3000	170 インチ	3455	2867	3515	3000	15.8
WRF3659FEH-H4000	180 インチ	3659	3867	3719	4000	18.1
WRF3862FEH-H4000	190 インチ	3862	3867	3922	4000	19
WRF4065FEH-H4000	200 インチ	4065	3867	4125	4000	19.8

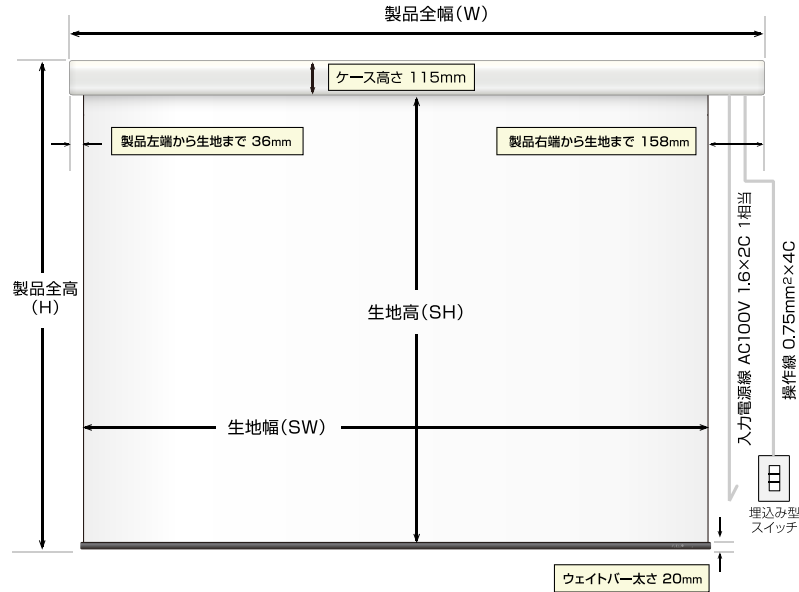

マスクフリー 16:10 (WXGA)

型番	サイズ (16:10)	映写幅 (mm)	映写高さ (mm)	全幅 (mm)	全高さ (mm)	重量 (kg)
WCK2154FEH	100 インチ	2154	1920	2348	2055	14.2
WCK2369FEH	110 インチ	2369	1920	2563	2055	15.3
WCK2585FEH	120 インチ	2585	1920	2779	2055	16.4
WCK2800FEH	130 インチ	2800	1920	2994	2055	17.4
WCK3015FEH	140 インチ	3015	1920	3209	2055	18.5

上部延長 (天吊りの場合: 天井高が 2600 mm~ 3000mm)

型番	サイズ (16:10)	映写幅 (mm)	映写高さ (mm)	全幅 (mm)	全高さ (mm)	重量 (kg)
WCK3231FEH-H2500	150 インチ	3231	2365	3425	2500	20.2
WCK3446FEH-H2500	160 インチ	3446	2365	3640	2500	21.3
WCK3662FEH-H4000	170 インチ	3662	3865	3856	4000	24.8
WCK3877FEH-H4000	180 インチ	3877	3865	4071	4000	26.1
WCK4092FEH-H4000	190 インチ	4092	3865	4286	4000	27.3

マスクフリー 4:3 (スタンダード)

型番	サイズ (4:3)	映写幅 (mm)	映写高さ (mm)	全幅 (mm)	全高さ (mm)	重量 (kg)
WCK2033FEH	100 インチ	2033	1920	2227	2055	13.6
WCK2236FEH	110 インチ	2236	1920	2430	2055	14.6
WCK2439FEH	120 インチ	2439	1920	2633	2055	15.6

上部延長 (天吊りの場合: 天井高が 2600 mm~ 3000mm)

型番	サイズ (4:3)	映写幅 (mm)	映写高さ (mm)	全幅 (mm)	全高さ (mm)	重量 (kg)
WCK2643FEH-H2500	130 インチ	2643	2365	2837	2500	17.2
WCK2846FEH-H2500	140 インチ	2846	2365	3040	2500	18.2
WCK3049FEH-H2500	150 インチ	3049	2365	3243	2500	19.3
WCK3252FEH-H3000	160 インチ	3252	2865	3446	3000	21
WCK3455FEH-H3000	170 インチ	3455	2865	3649	3000	22.1
WCK3659FEH-H4000	180 インチ	3659	3865	3853	4000	24.8
WCK3862FEH-H4000	190 インチ	3862	3865	4056	4000	26
WCK4065FEH-H4000	200 インチ	4065	3865	4259	4000	27.2

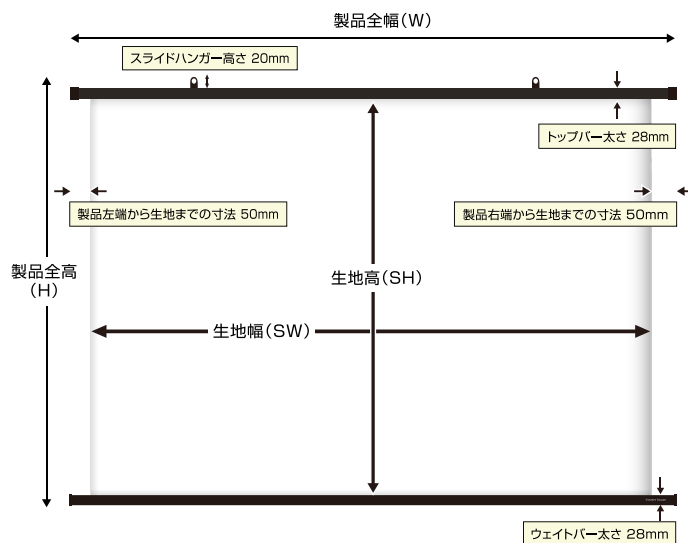

マスクフリー 16:10 (WXGA)

型番	サイズ (16:10)	映写幅 (mm)	映写高さ (mm)	全幅 (mm)	全高さ (mm)	重量 (kg)
BTP1077XEH	50 インチ	1077	673	1177	749	1.2
BTP1293XEH	60 インチ	1293	808	1393	884	1.4
BTP1508XEH	70 インチ	1508	943	1608	1019	1.8
BTP1723XEH	80 インチ	1723	1077	1823	1153	2.1
BTP1939XEH	90 インチ	1939	1212	2039	1288	2.5
BTP2154XEH	100 インチ	2154	1346	2254	1422	2.8
BTP2369XEH	110 インチ	2369	1481	2469	1557	3.3
BTP2585XEH	120 インチ	2585	1616	2685	1692	3.7
BTP2800XEH	130 インチ	2800	1750	2900	1826	4.1
BTP3015XEH	140 インチ	3015	1884	3115	1960	4.6
BTP3231XEH	150 インチ	3231	2019	3331	2095	5.1
BTP3446XEH	160 インチ	3446	2154	3546	2230	5.7
BTP3662XEH	170 インチ	3662	2289	3762	2365	6.2
BTP3877XEH	180 インチ	3877	2423	3977	2499	6.8
BTP4092XEH	190 インチ	4092	2558	4192	2634	7.4
BTP4308XEH	200 インチ	4308	2693	4408	2769	8

マスクフリー 4:3 (スタンダード)

型番	サイズ (4:3)	映写幅 (mm)	映写高さ (mm)	全幅 (mm)	全高さ (mm)	重量 (kg)
BTP1017NEH	50 インチ	1017	763	1117	839	1.1
BTP1220NEH	60 インチ	1220	915	1320	991	1.4
BTP1423NEH	70 インチ	1423	1067	1523	1143	1.7
BTP1627NEH	80 インチ	1627	1220	1727	1296	2.1
BTP1830NEH	90 インチ	1830	1373	1930	1449	2.4
BTP2033NEH	100 インチ	2033	1525	2133	1601	2.8
BTP2236NEH	110 インチ	2236	1677	2336	1753	3.3
BTP2439NEH	120 インチ	2439	1829	2539	1905	3.7
BTP2643NEH	130 インチ	2643	1982	2743	2058	4.2
BTP2846NEH	140 インチ	2846	2135	2946	2211	4.7
BTP3049NEH	150 インチ	3049	2287	3149	2363	5.2
BTP3252NEH	160 インチ	3252	2439	3352	2515	5.7
BTP3455NEH	170 インチ	3455	2591	3555	2667	6.3
BTP3659NEH	180 インチ	3659	2744	3759	2820	6.9
BTP3862NEH	190 インチ	3862	2897	3962	2973	7.6
BTP4065NEH	200 インチ	4065	3049	4165	3125	8.2
BTP4268NEH	210 インチ	4268	3201	4368	3277	8.9
BTP4471NEH	220 インチ	4471	3353	4571	3429	9.6

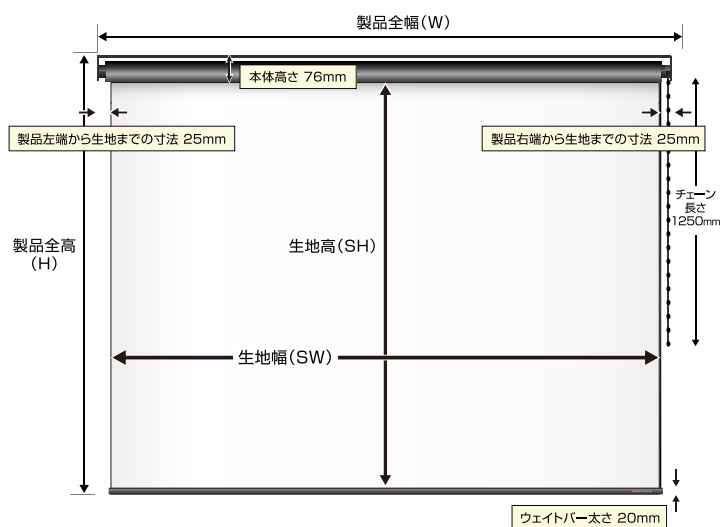

マスクフリー 16:10 (WXGA)

型番	サイズ (16:10)	映写幅 (mm)	映写高さ (mm)	全幅 (mm)	全高さ (mm)	重量 (kg)
BCH1723FEH	80 インチ	1723	1940	1773	2036	4.9
BCH1939FEH	90 インチ	1939	1940	1989	2036	5.4
BCH2154FEH	100 インチ	2154	1940	2204	2036	5.9
BCH2369FEH	110 インチ	2369	1940	2419	2036	6.4
BCH2585FEH	120 インチ	2585	1940	2635	2036	8.4
BCH2800FEH	130 インチ	2800	1940	2850	2036	9.2
BCH3015FEH	140 インチ	3015	1940	3065	2036	9.8

上部延長（天吊りの場合：天井高が 2600 mm～ 3000mm）

型番	サイズ (16:10)	映写幅 (mm)	映写高さ (mm)	全幅 (mm)	全高さ (mm)	重量 (kg)
BCH1723FEH-H2500	80 インチ	1723	2404	1773	2500	5.3
BCH1939FEH-H2500	90 インチ	1939	2404	1989	2500	5.8
BCH2154FEH-H2500	100 インチ	2154	2404	2204	2500	6.3
BCH2369FEH-H2500	110 インチ	2369	2404	2419	2500	6.9
BCH2585FEH-H2500	120 インチ	2585	2404	2635	2500	9
BCH2800FEH-H2500	130 インチ	2800	2404	2850	2500	9.8
BCH3015FEH-H2500	140 インチ	3015	2404	3065	2500	10.4
BCH3231FEH-H2500	150 インチ	3231	2404	3281	2500	11.2

マスクフリー 4:3 (スタンダード)

型番	サイズ (4:3)	映写幅 (mm)	映写高さ (mm)	全幅 (mm)	全高さ (mm)	重量 (kg)
BCH1627FEH	80 インチ	1627	1940	1677	2036	4.7
BCH1830FEH	90 インチ	1830	1940	1880	2036	5.1
BCH2033FEH	100 インチ	2033	1940	2083	2036	5.6
BCH2236FEH	110 インチ	2236	1940	2286	2036	6.1
BCH2439FEH	120 インチ	2439	1940	2489	2036	8

上部延長（天吊りの場合：天井高が 2600 mm～ 3000mm）

型番	サイズ (4:3)	映写幅 (mm)	映写高さ (mm)	全幅 (mm)	全高さ (mm)	重量 (kg)
BCH1627FEH-H2500	80 インチ	1627	2404	1677	2500	5
BCH1830FEH-H2500	90 インチ	1830	2404	1880	2500	5.5
BCH2033FEH-H2500	100 インチ	2033	2404	2083	2500	6
BCH2236FEH-H2500	110 インチ	2236	2404	2286	2500	6.5
BCH2439FEH-H2500	120 インチ	2439	2404	2489	2500	8.5
BCH2643FEH-H2500	130 インチ	2643	2404	2693	2500	9.2
BCH2846FEH-H2500	140 インチ	2846	2404	2896	2500	9.9
BCH3049FEH-H2500	150 インチ	3049	2404	3099	2500	10.5
BCH3252FEH-H2600	160 インチ	3252	2504	3302	2600	11.4

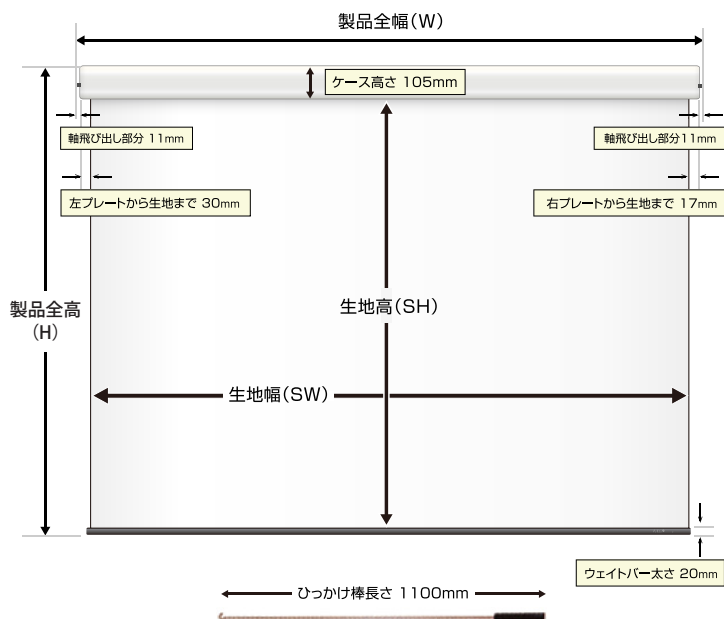

マスクフリー 16:10 (WXGA)

型番	サイズ (16:10)	映写幅 (mm)	映写高さ (mm)	全幅 (mm)	全高さ (mm)	重量 (kg)
WCS1508FEH	70 インチ	1508	1800	1577	1925	6.8
WCS1723FEH	80 インチ	1723	1800	1792	1925	7.6
WCS1939FEH	90 インチ	1939	1800	2008	1925	8.4
WCS2154FEH	100 インチ	2154	1800	2223	1925	9.2
WCS2369FEH	110 インチ	2369	1800	2438	1925	10
WCS2585FEH	120 インチ	2585	1800	2653	1925	10.8

マスクフリー 4:3 (スタンダード)

型番	サイズ (4:3)	映写幅 (mm)	映写高さ (mm)	全幅 (mm)	全高さ (mm)	重量 (kg)
WCS1627FEH	80 インチ	1627	1800	1696	1925	7.2
WCS1830FEH	90 インチ	1830	1800	1899	1925	8
WCS2033FEH	100 インチ	2033	1800	2102	1925	8.7
WCS2236FEH	110 インチ	2236	1800	2305	1925	9.5

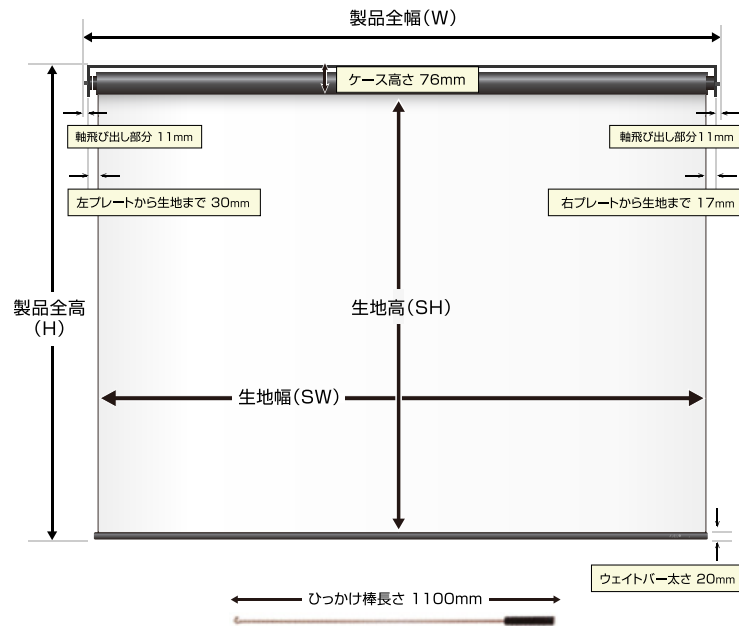

マスクフリー 16:10 (WXGA)

型番	サイズ (16:10)	映写幅 (mm)	映写高さ (mm)	全幅 (mm)	全高さ (mm)	重量 (kg)
BSP1508FEH	70 インチ	1508	1810	1577	1906	4.6
BSP1723FEH	80 インチ	1723	1810	1792	1906	5.1
BSP1939FEH	90 インチ	1939	1810	2008	1906	5.6
BSP2154FEH	100 インチ	2154	1810	2223	1906	6.1
BSP2369FEH	110 インチ	2369	1755	2438	1851	6.6
BSP2585FEH	120 インチ	2585	1755	2653	1851	7.1

マスクフリー 4:3 (スタンダード)

型番	サイズ (4:3)	映写幅 (mm)	映写高さ (mm)	全幅 (mm)	全高さ (mm)	重量 (kg)
BSP1627FEH	80 インチ	1627	1810	1696	1906	4.9
BSP1830FEH	90 インチ	1830	1810	1899	1906	5.3
BSP2033FEH	100 インチ	2033	1810	2102	1906	5.8
BSP2236FEH	110 インチ	2236	1755	2305	1851	6.3

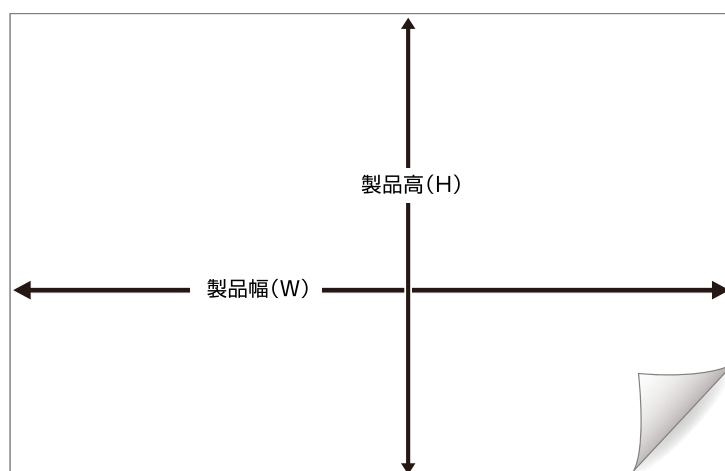

マスクフリー 16:9 (ワイド)

型番	サイズ (16:9)	映写幅 (mm)	映写高さ (mm)	全幅 (mm)	全高さ (mm)	重量 (kg)
MS-374-664	30 インチ	664	374	664	374	0.27
MS-498-886	40 インチ	886	498	886	498	0.48
MS-623-1107	50 インチ	1107	623	1107	623	0.74

マスクフリー 16:10 (WXGA)

型番	サイズ (16:10)	映写幅 (mm)	映写高さ (mm)	全幅 (mm)	全高さ (mm)	重量 (kg)
MS-404-646	30 インチ	646	404	646	404	0.28
MS-538-862	40 インチ	862	538	862	538	0.5
MS-673-1077	50 インチ	1077	673	1077	673	0.78

マスクフリー 4:3 (スタンダード)

型番	サイズ (4:3)	映写幅 (mm)	映写高さ (mm)	全幅 (mm)	全高さ (mm)	重量 (kg)
MS-305-407	20 インチ	407	305	407	305	0.13
MS-458-611	30 インチ	611	458	611	458	0.3
MS-611-814	40 インチ	814	611	814	611	0.53
MS-763-1017	50 インチ	1017	763	1017	763	0.83

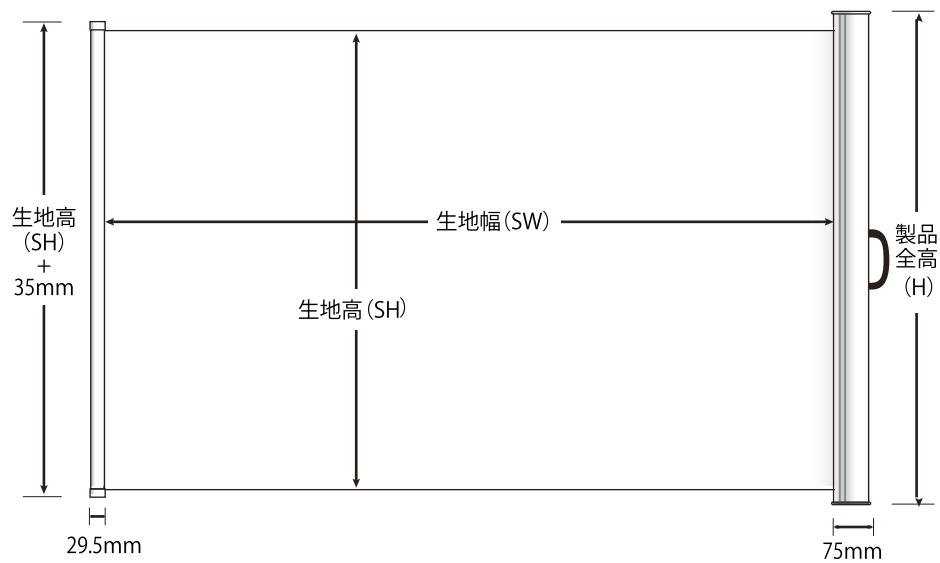

マスクフリー 16 : 10 (WXGA)

型番	サイズ (16:10)	映写幅 (mm)	映写高さ (mm)	全幅 (mm)	全高さ (mm)	重量 (kg)
WMS1280XMS	60 インチ	1280	800	1384	876	2
WMS1552XMS	72 インチ	1552	970	1656	1046	3
WMS1728XMS	80 インチ	1728	1080	1832	1130	3.5

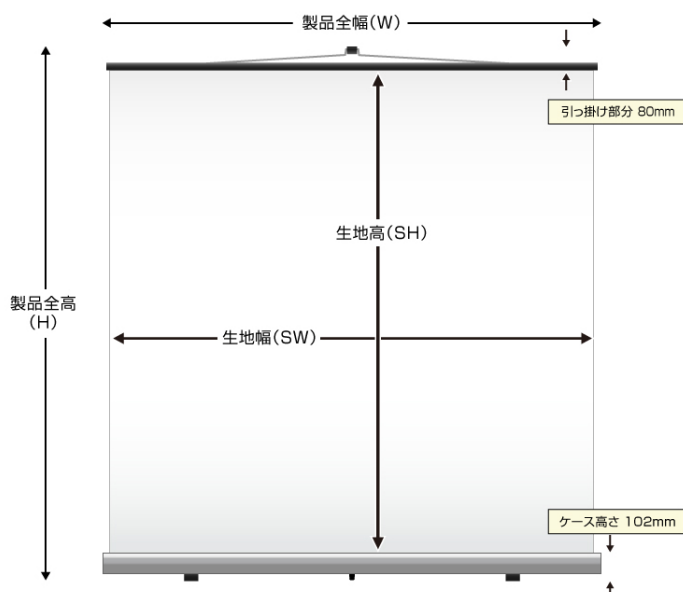

マスクフリー 16 : 10 (WXGA)

型番	サイズ (16:10)	映写幅 (mm)	映写高さ (mm)	全幅 (mm)	全高さ (mm)	重量 (kg)
SST1730FEH	80 インチ	1730	1898	1770	2080	6
SST2160FEH	100 インチ	2160	1898	2200	2080	7

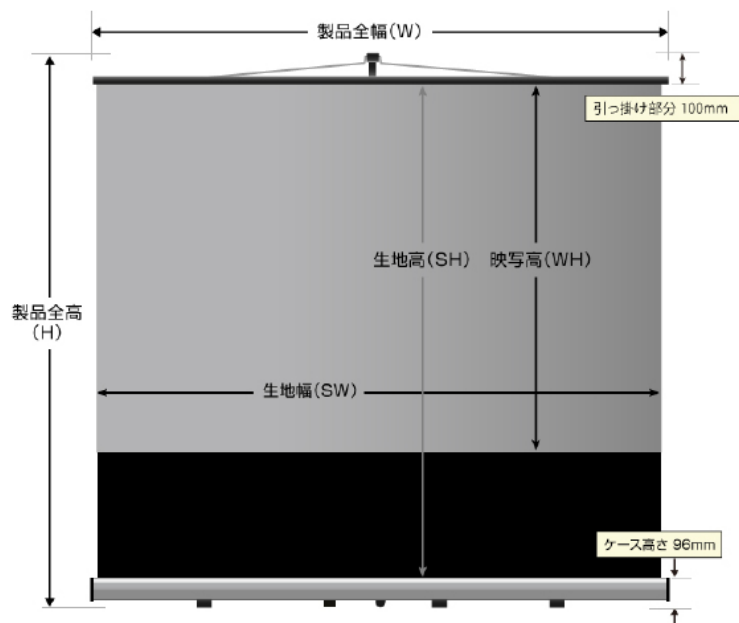

ブラックマスク 16:10 (WXGA)

型番	サイズ (16:10)	映写幅 (mm)	映写高さ (mm)	全幅 (mm)	全高さ (mm)	重量 (kg)
SMA2154XJB	100 インチ	2154	1346	2215	2246	7.9

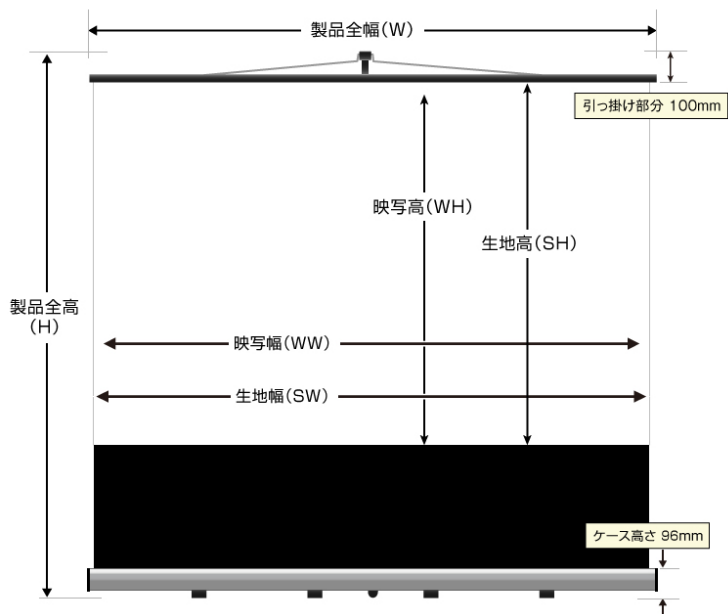

ブラックマスク 16:10 (WXGA)

型番	サイズ (16:10)	映写幅 (mm)	映写高さ (mm)	全幅 (mm)	全高さ (mm)	重量 (kg)
SMA2580XPW	120 インチ	2580	1615	2700	2640	8.3

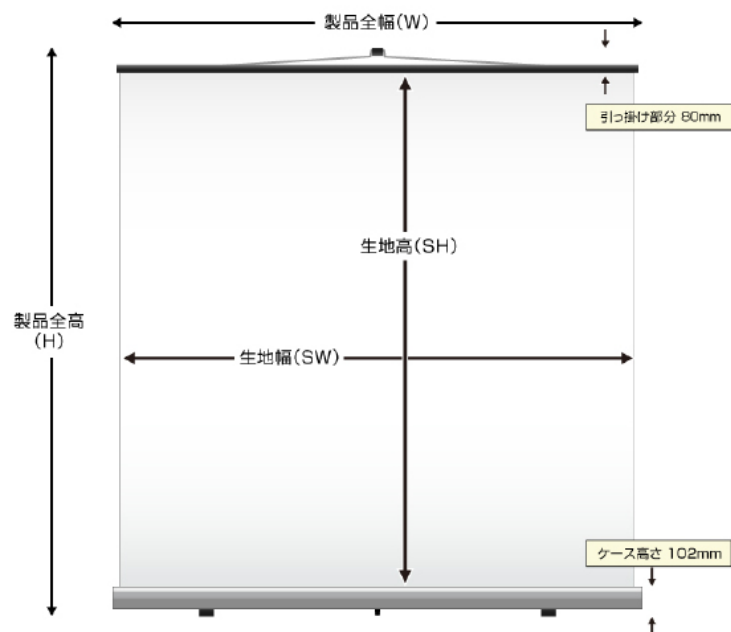

マスクフリー 16:10 (WXGA)

型番	サイズ (16:10)	映写幅 (mm)	映写高さ (mm)	全幅 (mm)	全高さ (mm)	重量 (kg)
SMF1775FFW	80 インチ	1720	1080	1840	2048	6.7

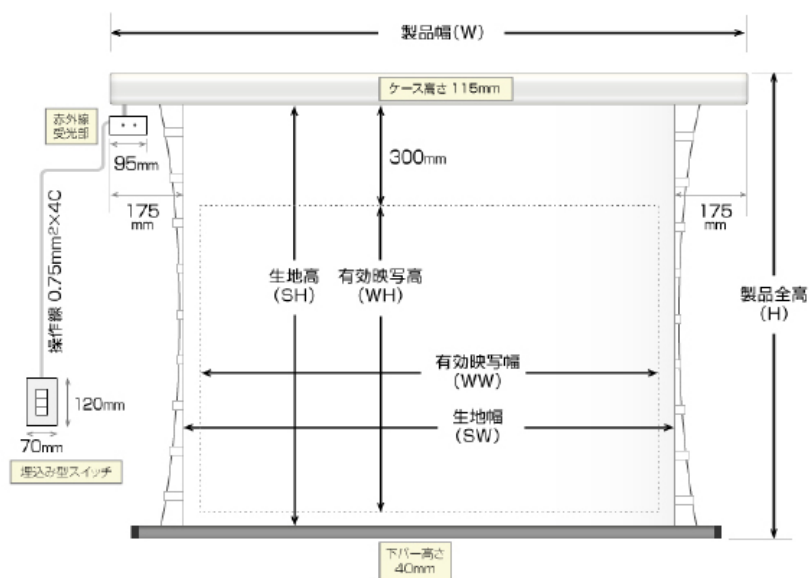

マスクフリー 16:10 (WXGA)

型番	サイズ (16:10)	映写幅 (mm)	映写高さ (mm)	全幅 (mm)	全高さ (mm)	重量 (kg)
WCF1840FFW	80 インチ	1720	1075	2190	1548	18
WCF2270FFW	100 インチ	2150	1663	2620	1818	20
WCF2700FFW	120 インチ	2580	1615	3050	2088	22

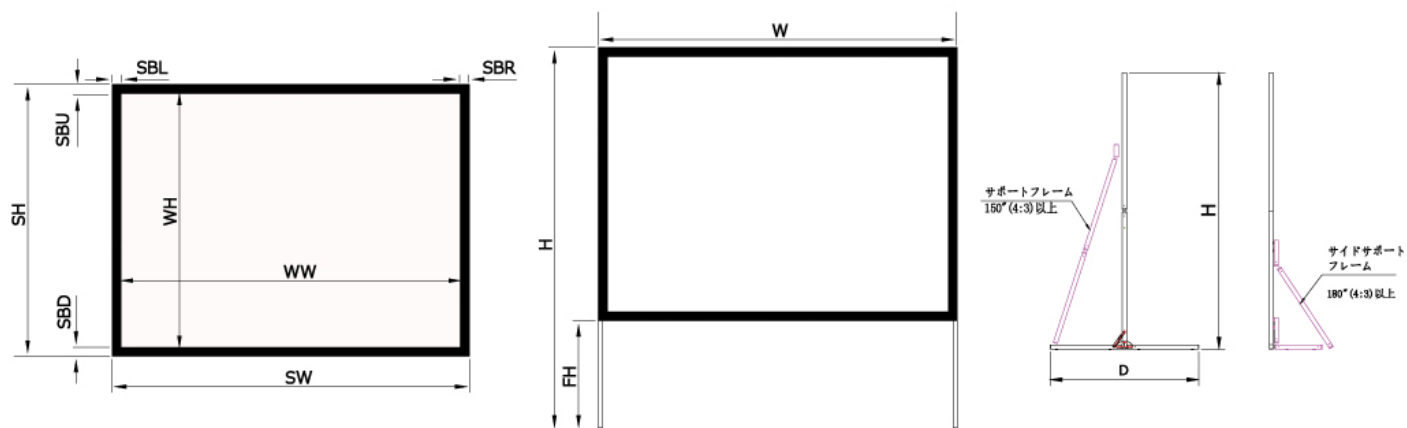

マスクフリー 16 : 10 (WXGA)

型番	サイズ (16:10)	映写幅 (mm)	映写高さ (mm)	全幅 (mm)	全高さ (mm)	重量 (kg)
MFS3231XFM	150 インチ	3230	2020	3390	3260	26.5
MFS3660XFM	170 インチ	3660	2290	3820	3600	57

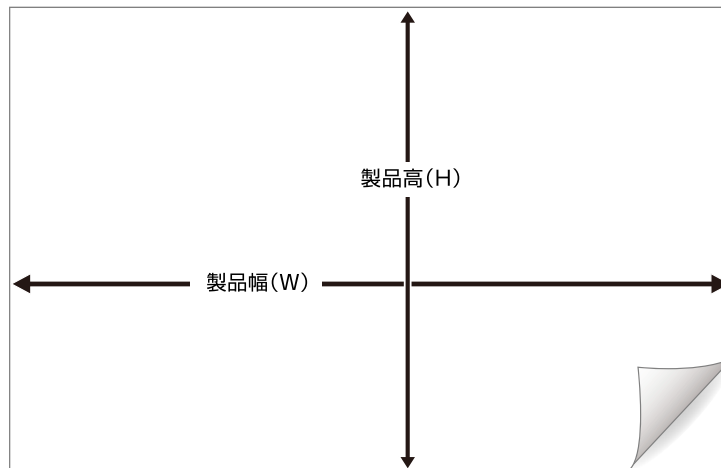

マスクフリー 16:9 (ワイド)

型番	サイズ (16:9)	幅 (mm)	高さ (mm)
CF-374-664	30 インチ	664	374
CF-498-886	40 インチ	886	498
CF-623-1107	50 インチ	1107	623
CF-747-1328	60 インチ	1328	747
CF-1550-872	70 インチ	1550	872
CF-1771-996	80 インチ	1771	996
CF-1992-1121	90 インチ	1992	1121
CF-2214-1245	100 インチ	2214	1245
CF-2435-1370	110 インチ	2435	1370
CF-2657-1494	120 インチ	2657	1494

マスクフリー 16:10 (WXGA)

型番	サイズ (16:10)	幅 (mm)	高さ (mm)
CF-404-646	30 インチ	646	404
CF-538-862	40 インチ	862	538
CF-673-1077	50 インチ	1077	673
CF-808-1293	60 インチ	1293	808
CF-942-1508	70 インチ	1508	942
CF-1723-1077	80 インチ	1723	1077
CF-1939-1212	90 インチ	1939	1212
CF-2154-1346	100 インチ	2154	1346
CF-2369-1481	110 インチ	2369	1481

マスクフリー 4:3 (スタンダード)

型番	サイズ (4:3)	幅 (mm)	高さ (mm)
CF-305-407	20 インチ	407	305
CF-458-611	30 インチ	611	458
CF-611-814	40 インチ	814	611
CF-763-1017	50 インチ	1017	763
CF-915-1220	60 インチ	1220	915
CF-1067-1423	70 インチ	1423	1067
CF-1626-1219	80 インチ	1626	1219
CF-1829-1372	90 インチ	1829	1372
CF-2032-1524	100 インチ	2032	1524

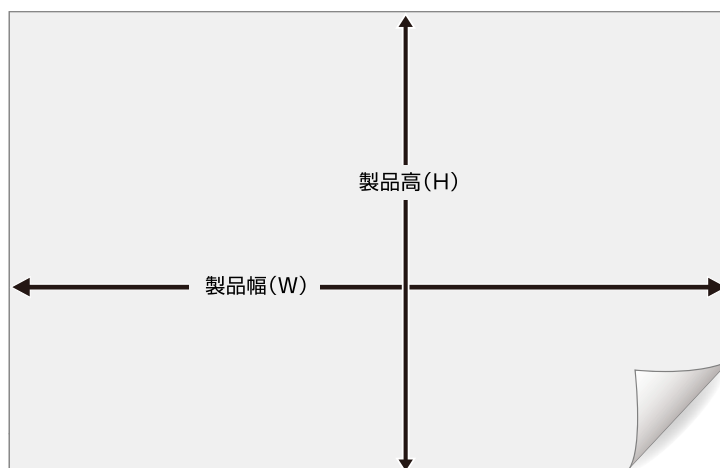

マスクフリー 16:9 (ワイド)

型番	サイズ (16:9)	幅 (mm)	高さ (mm)
WF-374-664	30 インチ	664	374
WF-498-886	40 インチ	886	498
WF-623-1107	50 インチ	1107	623
WF-747-1328	60 インチ	1328	747
WF-1550-872	70 インチ	1550	872
WF-1771-996	80 インチ	1771	996
WF-1992-1121	90 インチ	1992	1121
WF-2214-1245	100 インチ	2214	1245
WF-2435-1370	110 インチ	2435	1370
WF-2657-1494	120 インチ	2657	1494

マスクフリー 16:10 (WXGA)

型番	サイズ (16:10)	幅 (mm)	高さ (mm)
WF-404-646	30 インチ	646	404
WF-538-862	40 インチ	862	538
WF-673-1077	50 インチ	1077	673
WF-808-1293	60 インチ	1293	808
WF-942-1508	70 インチ	1508	942
WF-1723-1077	80 インチ	1723	1077
WF-1939-1212	90 インチ	1939	1212
WF-2154-1346	100 インチ	2154	1346
WF-2369-1481	110 インチ	2369	1481

マスクフリー 4:3 (スタンダード)

型番	サイズ (4:3)	幅 (mm)	高さ (mm)
WF-305-407	20 インチ	407	305
WF-458-611	30 インチ	611	458
WF-611-814	40 インチ	814	611
WF-763-1017	50 インチ	1017	763
WF-915-1220	60 インチ	1220	915
WF-1067-1423	70 インチ	1423	1067
WF-1626-1219	80 インチ	1626	1219
WF-1829-1372	90 インチ	1829	1372
WF-2032-1524	100 インチ	2032	1524

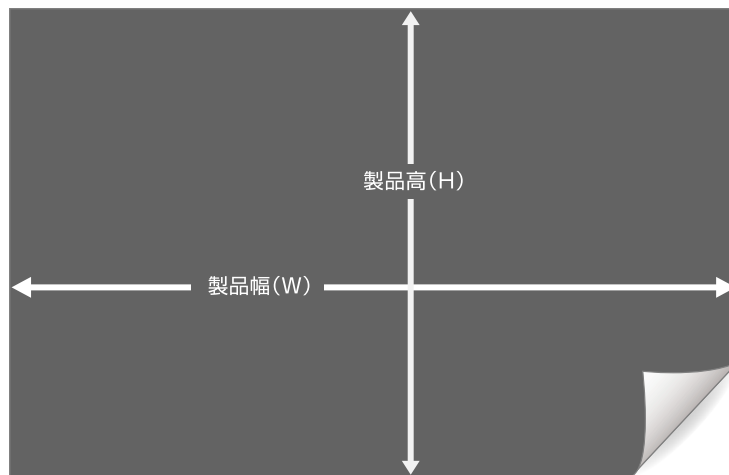

マスクフリー 16:9 (ワイド)

型番	サイズ (16:9)	幅 (mm)	高さ (mm)
BF-374-664	30 インチ	664	374
BF-498-886	40 インチ	886	498
BF-623-1107	50 インチ	1107	623
BF-747-1328	60 インチ	1328	747
BF-1550-872	70 インチ	1550	872
BF-1771-996	80 インチ	1771	996
BF-1992-1121	90 インチ	1992	1121
BF-2214-1245	100 インチ	2214	1245
BF-2435-1370	110 インチ	2435	1370
BF-2657-1494	120 インチ	2657	1494

マスクフリー 16:10 (WXGA)

型番	サイズ (16:10)	幅 (mm)	高さ (mm)
BF-404-646	30 インチ	646	404
BF-538-862	40 インチ	862	538
BF-673-1077	50 インチ	1077	673
BF-808-1293	60 インチ	1293	808
BF-942-1508	70 インチ	1508	942
BF-1723-1077	80 インチ	1723	1077
BF-1939-1212	90 インチ	1939	1212
BF-2154-1346	100 インチ	2154	1346
BF-2369-1481	110 インチ	2369	1481

マスクフリー 4:3 (スタンダード)

型番	サイズ (4:3)	幅 (mm)	高さ (mm)
BF-305-407	20 インチ	407	305
BF-458-611	30 インチ	611	458
BF-611-814	40 インチ	814	611
BF-763-1017	50 インチ	1017	763
BF-915-1220	60 インチ	1220	915
BF-1067-1423	70 インチ	1423	1067
BF-1626-1219	80 インチ	1626	1219
BF-1829-1372	90 インチ	1829	1372
BF-2032-1524	100 インチ	2032	1524

WCB-TS シリーズ 仕様・寸法

リア透過スクリーン（電動巻上げケース付き）

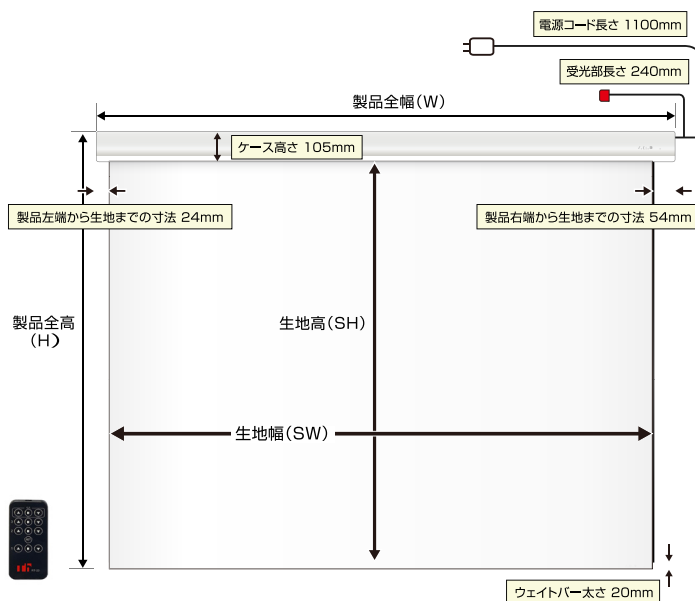

マスクフリー 16:9 (ワイド)

型番	サイズ (16:10)	映写幅 (mm)	映写高さ (mm)	全幅 (mm)	全高さ (mm)	重量 (kg)
WCB1780FTS	80 インチ	1780	2095	1861	2220	6.5
WCB2000FTS	90 インチ	2000	2095	2081	2220	7.1
WCB2220FTS	100 インチ	2220	2095	2301	2220	7.9
WCB2440FTS	110 インチ	2440	2095	2521	2220	10
WCB2660FTS	120 インチ	2660	2095	2741	2220	11.1
WCB2880FTS	130 インチ	2880	2095	2961	2220	11.9
WCB3100FTS	140 インチ	3100	2095	3181	2220	12.6

BDR-TS シリーズ 仕様・寸法

リア透過スクリーン（電動巻上げケースなし）

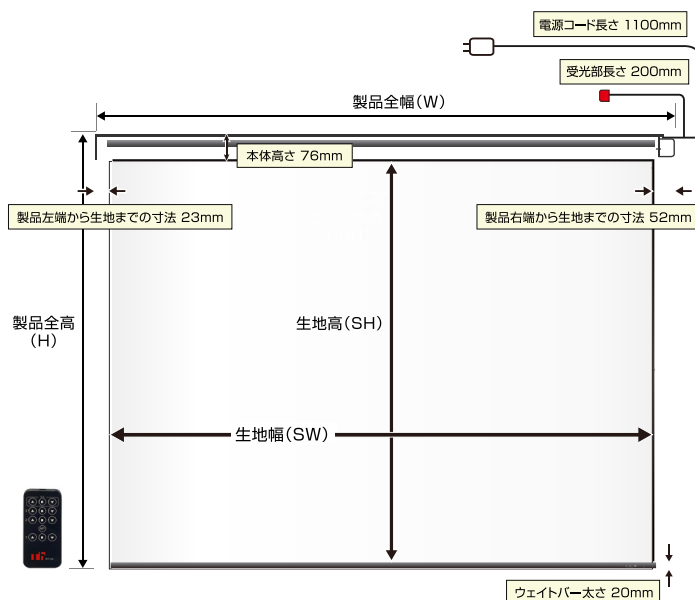

マスクフリー 16:9 (ワイド)

型番	サイズ (16:10)	映写幅 (mm)	映写高さ (mm)	全幅 (mm)	全高さ (mm)	重量 (kg)
BDR1550FTS	70 インチ	1550	2120	1625	2216	3.7
BDR1780FTS	80 インチ	1780	2120	1855	2216	4.1
BDR2000FTS	90 インチ	2000	2120	2075	2216	4.5
BDR2220FTS	100 インチ	2220	2120	2295	2216	4.9
BDR2440FTS	110 インチ	2440	2120	2515	2216	6.8
BDR2660FTS	120 インチ	2660	2120	2735	2216	7.6
BDR2880FTS	130 インチ	2880	2120	2955	2216	8.1
BDR3100FTS	140 インチ	3100	2120	3175	2216	8.6

BCH-TS シリーズ 仕様・寸法

リア透過スクリーン (チェーンスクリーン)

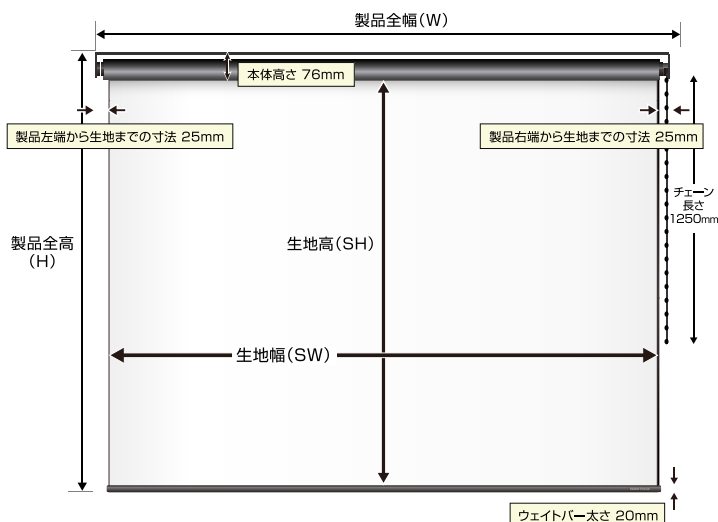

マスクフリー 16:9 (ワイド)

型番	サイズ (16:10)	映写幅 (mm)	映写高さ (mm)	全幅 (mm)	全高さ (mm)	重量 (kg)
BCH1550FTS	70 インチ	1550	2120	1600	2216	3.4
BCH1780FTS	80 インチ	1780	2120	1830	2216	3.8
BCH2000FTS	90 インチ	2000	2120	2050	2216	4.2
BCH2220FTS	100 インチ	2220	2120	2270	2216	4.5
BCH2440FTS	110 インチ	2440	2120	2490	2216	6.4
BCH2660FTS	120 インチ	2660	2120	2710	2216	7
BCH2880FTS	130 インチ	2880	2120	2930	2216	7.4
BCH3100FTS	140 インチ	3100	2120	3150	2216	7.9

BTP-TS シリーズ 仕様・寸法

リア透過スクリーン (タペストリースクリーン)

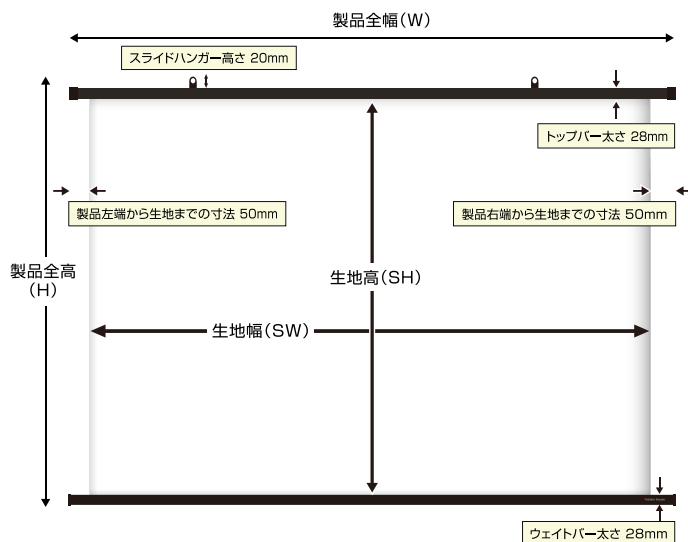

マスクフリー 16:9 (ワイド)

型番	サイズ (16:10)	映写幅 (mm)	映写高さ (mm)	全幅 (mm)	全高さ (mm)	重量 (kg)
BTP1110WTS	50 インチ	1110	624	1210	700	0.8
BTP1330WTS	60 インチ	1330	748	1430	824	0.9
BTP1550WTS	70 インチ	1550	872	1650	948	1.1
BTP1780WTS	80 インチ	1780	1001	1880	824	1.3
BTP2000WTS	90 インチ	2000	1125	2100	1201	1.4
BTP2220WTS	100 インチ	2220	1249	2320	1325	1.6
BTP2440WTS	110 インチ	2440	1373	2540	1449	1.8
BTP2660WTS	120 インチ	2660	1496	2760	1572	2
BTP2880WTS	130 インチ	2880	1620	2980	1696	2.1
BTP3100WTS	140 インチ	3100	1744	3200	1820	2.3



安全に関する
ご注意

正しく安全にお使いいただくため、
ご使用前に必ず「取扱説明書」と「安全上のご注意」をよくお読み下さい。

スクリーン設置上、および取扱い上のご注意

●スクリーンを設置する天井または壁の強度が不足している場合、製品が落下する恐れがありますので、下地に十分な強度を確保してください。特に石膏ボードやパーティクルボードの天井や壁には補強が必要です。●取付工事や電気工事が必要な製品については、取付に不備があると落下したり、結線不良があると火災や感電の原因になります。●スクリーンにぶら下がったり、ものを引っかけたりしないでください。本体及びスクリーンが脱落する恐れがあります。●映写効果を上げるため、スクリーン表面には特殊な加工が施されています。汚れや傷がつきますと映写効果を損なうことがありますので、次の点にご注意の上、ていねいにお取扱いください。

1) スクリーン表面上には手を触れないでください。2) スクリーン上に文字や絵を描いたりしないでください。3) 固いものでスクリーンをこすったり、引っかいたりしないでください。4) 表面のホコリは、乾いたやわらかい布で軽く拭くか、やわらかいブラシで払ってください。水で湿らせた布や、ベンジン、シンナーなど薬品類は絶対に使用しないでください。●スクリーン生地は、室温・湿度等により若干伸縮する場合があります。●赤外線ワイヤレスリモコンにて操作する機種については、受光部を蛍光灯およびインバーター蛍光灯等のそばに設置しないでください。蛍光灯からのノイズなどにより誤作動・操作不能になる可能性があります。

株式会社 **シアターハウス**

〒910-0122 福井県福井市石盛町 613

Tel:0776-56-0325 Fax:0776-56-2647

mail:shop@theaterhouse.co.jp

<https://theaterhouse.co.jp/>



- 記事内容は 2024 年 3 月現在のものです。
- 商品の色は印刷の性質上実物と多少異なることがあります。ご了承ください。
- スクリーン内の写真はハメコミ画像です。
- 改良のため予告なしに商品の仕様を一部変更する場合があります。
- 取付工事費、送料は別途費用となります。

 @theaterhouse

 @theaterhouse.screen

 @theaterhouse_official

 theaterhouse