

クイックポール

- プロジェクター設置用ポール -

取扱説明書

付属部品

クイックポール本体 × 2本

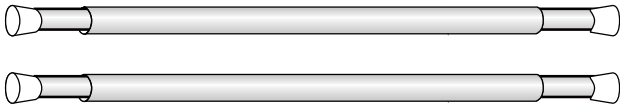

棚 × 1枚

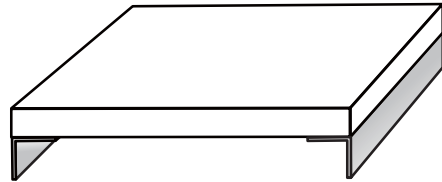

高さ調整スペーサー × 4種

各2本ずつ

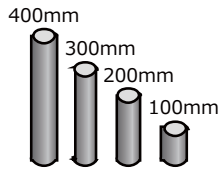

ベース金具 × 2個



ネジ × 4本



クイックポールを天井高さに合わせる

スペーサーと高さ調整ボルトを
使って高さを合わせる

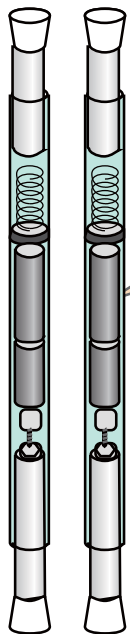

スペーサー

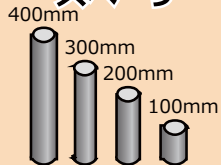

高さ調整ボルト

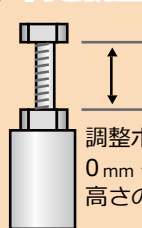

調整ボルトで
0mm ~ 190mm まで
高さの調整ができる

何も高さ調整しない状態で
天井高さ 2000mm 用となります

天井高さに合わせたポール全長にする為

天井高さ (mm) - 2000mm

を同梱のスペーサーと
高さ調整ボルトで確保します。

■例 1 天井高さが 2550mm の場合

スペーサー 400mm

スペーサー 100mm

高さ調整ボルト

50mm

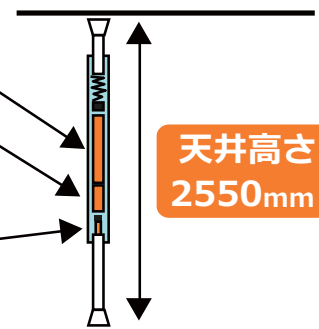

天井高さ
2550mm

ベース金具と棚を取付ける

平らな場所で棚を裏返し、付属のネジでベース金具と棚を固定します。

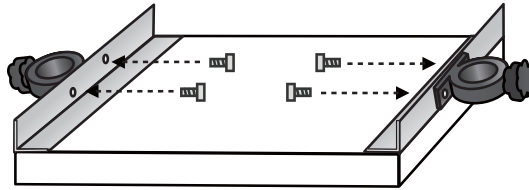

ベース金具をポールに取り付ける

上部パイプを外し、ポールに棚を固定します。

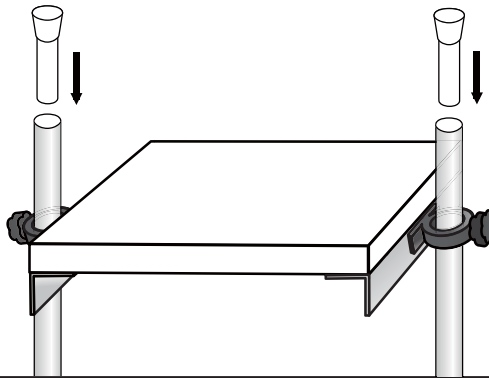

ポールを立てる

ポールに『天井側』と書かれている方を上にして天井に押し当てながらポールを立てます。

※お二人以上で設置することをおすすめします。

